

RINOWA

DISTRIBUZIONE

*Scegliamo il meglio
con competenza.....*

Tokina



TENBA
NEVER COMPROMISE



**Febbraio
2020**

Nissin
DIGITAL



HOYA
FILTERS



7ARTISANS



BENRO



MAS
SUPER DUTY PROTECTOR



BOYA



NUOVO

atx-i 11-16mm f/2,8 CF



atx-i 11-16mm f/2,8 CF
TOK 116i.369.00 - € 499,00

- Per **Nikon AF-D, Canon EOS**
- Super-grandangolare, Super-luminoso
- Ideale nelle riprese in interni (f/2.8)
- Eccellente contrasto grande nitidezza
- Ghiera di messa a fuoco "**one-touch**"
- Trattamento **idro-repellente** sulla lente frontale
- Tappi ant/post e paraluce di corredo

AT-X 12-28mm f/4,0 PRO DX Asph



AT-X 12-28mm f/4,0 PRO DX Asph
TOK 128.199.00 - € 289,00

- Per **Nikon AF-D e Canon EOS**
- Grandangolare zoom versatile
- Nuovo schema ottico per la messa a fuoco della luce periferica e nitidezza
- Elementi ottici a basso indice di dispersione per eliminazione delle aberrazioni cromatiche
- Ghiera di messa a fuoco "**one-touch**"
- Tappi ant/post e paraluce di corredo

FOCALE	Photo Mount	Video Mount	Struttura Ottica	Angolo Campo	D Min Fuoco (mt)	Rapp. Max Riproduz.	Diaframmi	Filtro (mm)	Lung. (mm)	Diam. (mm)	Peso (Kg)	Paraluce
11-16mm	Nikon Canon	n/a	11 gruppi/ 13 lenti	104°-82°	0,30	1:11,6	f/2.8-f/22	77	89,2	84	0,55	BH-77B
12-28mm	Nikon Canon	Canon	14 gruppi/ 12 lenti	99°-54°	0,30	1:8	f/4-f/22	77	89,5	84	0,54	BH-77B

AT-X 11-20mm f/2,8 Pro DX Asph



AT-X 11-20mm f/2,8 PRO DX Asph

TOK 120.449.00 - € 599,00

- Per **Nikon AF-D** e **Canon EOS**
- Tutte le focali grandangolari in una sola ottica
- Ideale nelle riprese in interni (f/2.8)
- Eccellente contrasto grande nitidezza
- Elementi ottici a basso indice di dispersione per una completa eliminazione delle aberrazioni cromatiche
- Ghiera di messa a fuoco "**one-touch**"
- Tappi ant/post e paraluce di corredo



AT-X 14-20mm f/2,0 Pro DX



AT-X 14-20mm f/2,0 Pro DX

TOK 1420.399.00 - € 539,00

- Per **Nikon AF-D** e **Canon EOS**
- Obiettivo super grandangolare super luminoso
- Regolazione della focale super veloce
- Apertura massima: **f/2.0**
- Eccellente contrasto grande nitidezza
- Elementi ottici a basso indice di dispersione per una completa eliminazione delle aberrazioni cromatiche
- Ghiera di messa a fuoco "**one-touch**"
- Tappi ant/post e paraluce di corredo



FOCALE	Photo Mount	Video Mount	Struttura Ottica	Angolo Campo	D Min Fuoco (mt)	Rapp. Max Riproduz.	Diaframmi	Filtro (mm)	Lung. (mm)	Diam. (mm)	Peso (Kg)	Paraluce
11-20mm	Nikon Canon	n/a	14 gruppi/ 12 lenti	104,34°-72,42°	0,28	1:8,62	f/2.8-f/22	82	92	89	0,56	BH-821
14-20mm	Nikon Canon	n/a	11 gruppi/ 13 lenti	91,58°- 71,18°	0,28	1:8,36	f/2.0-f/22	82	89	106	0,73	BH-823



atx-m 85mm f/1,8 FE

NUOVO



atx-m 85mm f/1,8 FE
TOK 85M.399.00 - € 539,00

- Costruzione di **alta qualità**
- 10 elementi di cui 1 a **basso indice di dispersione** per una **grande risoluzione** e controllo delle aberrazioni cromatiche
- Motore di messa a fuoco **ST-M** veloce e silenzioso
- Sfrutta al massimo le caratteristiche delle fotocamere Sony come la stabilizzazione a **5 assi** del sensore, **Face/Eye Priority AF**, Real-time **Eye AF**



SERIE FIRIN

FIRIN 100mm f/2,8 MACRO FE AF

FIRIN 20mm f/2,0 FE AF



AUTOFOCUS

- Medio-tele ottimizzato per fotografia macro
- Messa a fuoco **automatica**
- Schema ottico 9 lenti in 8 gruppi
- Distanza minima di messa a fuoco 30cm
- Rapporto di riproduzione 1:1 alla distanza minima di messa a fuoco
- Versatile anche come medio-tele da ritratto
- Tappi ant/post e paraluce di corredo

- obiettivo grandangolare **super-luminoso** (apertura massima f/2.0)
- Schema ottico 13 lenti in 11 gruppi
- 3 elementi asferici e 2 elementi a **basso indice di dispersione**
- è possibile **eliminare** gli scatti sulla ghiera dei diaframmi (de-click) per un perfetto impiego nelle applicazioni video

**DISPONIBILE ANCHE IN
MANUAL FOCUS**



FIRIN 100mm f/2,8 MACRO FE
TOK 100S.439.00 - € 599,00

FIRIN 20mm f/2,0 FE MF
TOK 20S.499.00 - € 669,00

FIRIN 20mm f/2,0 FE AF
TOK 20AF.679.00 - € 919,00

FOCALE	Photo Mount	Video Mount	Struttura Ottica	Angolo Campo	D. Min. Fuoco (mt)	Rapp. Max Riproduz.	Diaframmi	Filtro (mm)	Lung. (mm)	Diam. (mm)	Peso (Kg)	Paraluce
85mm	Sony E	n/a	7 gruppi / 10 lenti	28.5°	0,8	01:01,25	f/1.8-f/16	72	93	80	0,645	BH-727
20mm	Sony E	Sony E	11 gruppi/13 lenti	65, 92°	0,28	01:10,3	f/2-f/22	62	81,5	69 / 73	0,49 / 0,46	BH-622 / BH-623
100mm	Sony E	Sony E	8 gruppi/9 lenti	30, 24°	0,3	1:1	f/2.8-f/32	55	123	74	0,57	BH-553

OPERA 50mm f/1,4 FF



NUOVO
OPERA 16-28mm f/2,8 FF



- Per Nikon AF-D e Canon EF
- Zoom grandangolare Full-Frame (FX)
- Escursione focale ottimale per il taglio delle immagini con grande impatto visivo
- Ideale per il fotografo professionista
- Motore AF continuo veloce e silenzioso
- Dotato di tre elementi a basso indice di dispersione
- Ghiera di messa a fuoco "one-touch" (16-28mm)
- Selettore per la messa a fuoco automatica/manuale (50mm)
- Tappi ant/post di corredo



OPERA 50mm f/1,4 FF
TOK 50N.739.00 - € 999,00

OPERA 16-28mm f/2,8 FF
TOK 1628.559.00 - € 749,00

atx-i 100mm f/2,8 MACRO FF

NUOVO



- Per Nikon AF-D e Canon EOS
- Medio-tele ottimizzato per fotografia macro
- Distanza minima di messa a fuoco 30cm
- Versatile anche come medio-tele generale
- Limitatore di campo per messa a fuoco ravvicinata
- Leggero e compatto
- Ghiera di messa a fuoco "one-touch"
- Tappi ant/post e paraluce di corredo



atx-i 100mm f/2,8 MACRO FF
TOK 100i.349.00 - € 469,00

* La messa a fuoco è manuale con fotocamere Nikon non provviste di motore di messa a fuoco.

FOCALE	Photo Mount	Video Mount	Struttura Ottica	Angolo Campo	D. Min. Fuoco (m)	Rapp. Max Riproduz.	Diaframmi	Filtro (mm)	Lung. (mm)	Diam. (mm)	Peso (Kg)	Paraluce
16-28mm	Canon Eos /Nikon AF-D	n/a	15 gruppi/ 13 lenti	107,11°-76,87°	0,28	1:5,26	f/2.8-f/22	n/a	133,3	89	0,95	Fisso
50mm	Canon Eos /Nikon AF-D	n/a	9 gruppi/15 lenti	47,4°	0,4	01:18,0	f/1.4-f/16	72	107	80	0,95	BH-726
100mm	Nikon Canon	n/a	9 gruppi/ 8 lenti	24,30°	0,3	01:01	f/2.8-f/32	55	95,1	73	0,54	BH-551

AT-X 17-35mm f/4,0 PRO-FX (IF)



AT-X 17-35mm f/4,0 PRO-FX (IF)

TOK 1735.399.00 - € 539,00



- Per **Nikon AF-D** e **Canon EOS**
- Ideale per la ripresa di paesaggi e di interni
- Eccellente contrasto grande nitidezza
- Ghiera di messa a fuoco "**one-touch**"
- Disponibile anche versione "**V**" (video) per Canon EOS
- Tappi ant/post e paraluce di corredo

AT-X 24-70mm f/2,8 Pro FX Aspheric



AT-X 24-70mm f/2,8 PRO FX Asph

TOK 2470.759.00 - € 999,00



- Per **Nikon AF-D** e **Canon EOS**
- Ideale per ogni tipo di ripresa dal grandangolo al medio-tele
- Eccellente contrasto
- Eccellente nitidezza
- Correzione ottimale dell'aberrazione sferica
- Elementi ottici a basso indice di dispersione per una completa eliminazione delle aberrazioni cromatiche
- Motore SDM (Silent Drive-Module) per ridurre il rumore dell'autofocus
- Ghiera di messa a fuoco "**one-touch**"
- Tappi ant/post e paraluce di corredo

AT-X 10-17mm f/3,5-4,5 DX FISH EYE



AT-X 10-17mm f/3,5-4,5 DX

TOK 107.419.00 - € 559,00



- Per **Nikon AF-D** e **Canon EOS**
- **Fish-Eye** con copertura del fotogramma totale
- Ottica leggera, compatta e performante
- Ghiera portafiltri non presente
- Disponibile versione **NO HOOD** senza paraluce
- Disponibile versione "**V**" (video)
- Tappi ant/post di corredo

* La messa a fuoco è manuale con fotocamere Nikon non provviste di motore di messa a fuoco.

Versione
"NO HOOD"

FOCALE	Photo Mount	Video Mount	Struttura Ottica	Angolo Campo	D Min Fuoco (mt)	Rapp. Max Riproduz.	Diaframmi	Filtro (mm)	Lung. (mm)	Diam. (mm)	Peso (Kg)	Paraluce
17-35mm	Nikon Canon	Canon	13 gruppi/ 12 lenti	103,96°-64,74°	0,28	1:4,82	f/4-f/22	82	94,5	89	0,60	BH-821
24-70mm	Nikon Canon	n/a	15 gruppi/ 11 lenti	84,20°-34,49°	0,38	1:4,73	f/2.8-f/22	82	107,5	89,6	1,01	BH-822
10-17mm	Nikon Canon	Canon	10 gruppi/ 8 lenti	180°-100°	0,14	1:2,56	f/3.5-f/22	n/a	71	70	0,35	Fisso n/a (NH)

Entra nel mondo dei flash professionali a basso prezzo! Le fotocamere Mirrorless sono più diffuse che mai, Nissin ha sviluppato di conseguenza i600, un flash potente e compatto perfetto per le fotocamere mirrorless di nuova generazione!



- Funzione **TTL** automatico
- Grande potenza: **N.G. 60** a 200mm (100 ISO/Metri)
- Dimensioni ultra compatte
- Doppio **selettore rotante** x accesso rapido alle funzioni
- Funzione **Wireless TTL** x l'impiego come flash **slave**
- Parabola zoom motorizzata (copertura **24-200mm**)
- Pannello riflettente/pannello diffusore (copertura 17mm)
- Supporta fotocamere con sincro veloce (fino a **1/8000**)
- Parabola orientabile a **90°** e girevole a **270°**
- Proiettore IR per assistenza AF



**i-600 Canon / Nikon / Sony /
Fuji / Quattro Terzi**
NIS i600.119.00 - € 169,00

i-60 AIR

- Predisposto per il Sistema **NAS** (Nissin TTL Air System)
- Dimensioni ultra compatte (**73x112x98 mm**)
- Esposizione **TTL Auto, TTL, Manuale e Wireless TTL** (Canali A,B,C)
- Grande potenza: **N.G. 60** a 200mm (100 ISO / Metri)
- Parabola zoom motorizzata (copertura **24-200mm**)
- Display LCD che visualizza tutte le funzioni
- Illuminatore **LED integrato** a 9 livelli di potenza
- Parabola orientabile a **90°** verticale/**180°** orizzontale
- Predisposto per la sincronizzazione **HiSpeed**
- Pannello di controllo con ghiera multi-funzione
- Proiettore **IR** per assistenza AF
- Pannello riflettente e pannello diffusore (copertura 17mm)
- Alimentazione con 4 batterie AA (stilo)
- Ingresso dedicato per alimentatore esterno **PS8**
- Custodia in nylon, diffusore e bassetta di corredo



**i-60A Canon / Nikon / Sony
Fuji / Quattro Terzi**
NIS 60.189.00 - € 269,00

Model	Canon	Nikon	Sony	Fuji	Olympus	Panasonic
i-600	SI	SI	SI	SI	SI	SI
i-60 Air	SI	SI	SI	SI	SI	SI
...

SI = COMPATIBILE NO = NON COMPATIBILE * = COMPATIBILE CON LIMITAZIONI - PER MAGGIORI DETTAGLI VISITA WWW.RINOWA.IT



Esposizione automatica i-TTL (versione Nikon)
Wireless TTL per comandare altri flash dedicati con esp. TTL
 Numero Guida **16** (ISO 100 / metri)
 Doppia lampada (con possibilità di variare la potenza)
 Quattro lampade LED per luce pilota
 Esposizione manuale
 Display LCD per il controllo delle funzioni
 Porta USB per aggiornamento software
 Ingresso dedicato per alimentatore separato
 Anelli adattatori di corredo (52/58/62/67/72/77mm)



MF-18 RING FLASH CANON / NIKON / SONY
 NIS MF18.269.00 - € 379,00

ANELLI DI RICAMBIO (55mm, 82mm)
 NIS AR.025.00 - € 39,00

	CANON	NIKON	SONY
MF18	Es R SI Z6 SI Z7 SI D2Xs SI D303X SI D3s SI D4 SI D4s SI D5 SI D40/D40X SI D50 SI D60 SI D70/D70s SI D80 SI D90 SI D200 SI D300 SI D300s SI D600 SI D610 SI D700 SI D750 SI D800 SI D800E SI D810 SI D850 SI D900 SI D3200 SI D3300 SI D3400 SI D5000 SI D5100 SI D5200 SI D5300 SI D5500 SI D5600 SI D6000 SI D7000 SI D7100 SI D7200 SI D7500 SI D7700 SI D10000 SI D12000 SI Coolpix A SI P5100 SI P5100 SI P5000 SI G1X SI G3X SI G5X SI G7X SI G7/G9/G10 SI S5 IS SI S1 IS SI SX10 IS SI SX20 IS SI EOS M5 SI EOS M3 SI EOS M	Z6 NO Z7 NO D2Xs SI D303X SI D3s SI D4 SI D4s SI D5 SI D40/D40X SI D50 SI D60 SI D70/D70s SI D80 SI D90 SI D200 SI D300 SI D300s SI D600 SI D610 SI D700 SI D750 SI D800 SI D800E SI D810 SI D850 SI D900 SI D3200 SI D3300 SI D3400 SI D5000 SI D5100 SI D5200 SI D5300 SI D5500 SI D5600 SI D6000 SI D7000 SI D7100 SI D7200 SI D7500 SI D7700 SI D10000 SI D12000 SI Coolpix A SI P5100 SI P5100 SI P5000 SI G1X SI G3X SI G5X SI G7X SI G7/G9/G10 SI S5 IS SI S1 IS SI SX10 IS SI SX20 IS SI EOS M5 SI EOS M3 SI EOS M	a9 SI a7S II SI a7S SI a7R IV SI a7R III SI a7R II SI a7R SI a7 III SI a7 II SI a7 SI a6500 SI a6400 SI a6300 SI a6000 SI a3000 SI NEX-7 SI NEX-6 SI a99 Mark II SI a99 SI a77 II SI a77 SI a65 SI a58 SI a57 SI a55V SI a43 SI a350 SI a580 SI a560 SI a550 SI a5100 SI a450 SI a390 SI a380 SI a350 SI a330 SI a290 SI a230 SI a200 SI a100 SI RX1R II SI RX1 SI RX10 SI RX10 II SI RX10 III SI RX10 IV SI RX100 II SI HX400V SI HX60V SI

SI = COMPATIBILE NO = NON COMPATIBILE * = COMPATIBILE CON LIMITAZIONI - PER MAGGIORI DETTAGLI VISITA WWW.RINOWA.IT

POWER PACK PS8



POWER PACK PS-8

Canon / Nikon / Sony / Fuji* / Quattro Terzi*

NIS PP8.129.00 - € 189,00



FLASH SUPPORTATI

Nissin Di866 MKII	Canon 600 EX-RT
Nissin MG8000	Canon 580 EXII
Nissin MF18	Canon 580 EX
Nissin Di 700	Canon 550 EX
Nissin Di 700 A	Nikon SB910
Nissin i 60 A	Nikon SB900
	Nikon SB800

PORTA BATTERIE DI RICAMBIO

NIS BM01.010.00-€ 14,90 (DI466/DI866/MF-18)
 NIS BM02.010.00 - € 14,90 (DI700)

DIFFUSORE FLASH per MG-8000

NIS DF8.008.00 - € 12,00

CAVO RICAMBIO per PS-8

NIS CRC 034.035.00 - € 49,00



CHARGER per PS-8

NIS CH44A.039.00 - € 59,00



ACCUMULATORE RICAMBIO PS-3000

NIS PS 032.060.00 - € 89,00

*compatibilità con Power Pack Sony

COMMANDER AIR-10s

Il commander AIR-10s permette di controllare 4 gruppi di flash con un raggio d'azione fino a 100 metri.



Commander Air 10s
Canon / Nikon / Sony /
Fuji / Quattro Terzi
NIS AC10.089.00 - € 125,00

Funziona sulla frequenza **2,4 GHz**.
8 canali di trasmissione
Dimensioni: 65x60x60mm Peso:73g
Slot **micro SD** per effettuare aggiornamenti
Funzione **Crossover Control** che consente di controllare con il Commander Air10s flash Nissin dedicati ad altri sistemi.
Supporta la correzione dell'esposizione in TTL fino ad 1/3 di EV.

COMMANDER AIR-1

Il commander AIR-1 controlla a distanza il modo di esposizione TTL o Manuale fino a 21 flash in 3 gruppi!



Commander Air 1
Canon / Nikon / Sony /
Fuji / Quattro Terzi
NIS AC.047.00 - € 69,00

Funziona sulla frequenza **2,4 GHz**
Dimensioni: 65x55x60mm Peso:55g
Campo operativo: **30 metri**
8 canali di trasmissione
Lavora sui **gruppi A, B e C**, Display a colori
Supporta il Sincro Hi-Speed fino a 1/8000 di sec
Supporta la ripresa in sequenza fino a **10 fotogrammi al secondo**

BRAND	Model	Commander	10s Commander
CANON	Air 1 Commander	SI	SI
	Air 10s Commander	SI	SI
NIKON	Air 1 Commander	SI	SI
	Air 10s Commander	SI	SI
SONY	Air 1 Commander	SI	SI
	Air 10s Commander	SI	SI
FUJI	Air 1 Commander	SI	SI
	Air 10s Commander	SI	SI
OLYMPUS	Air 1 Commander	SI	SI
	Air 10s Commander	SI	SI
PANASONIC	Air 1 Commander	SI	SI
	Air 10s Commander	SI	SI

SI = COMPATIBILE NO = NON COMPATIBILE * = COMPATIBILE CON LIMITAZIONI - PER MAGGIORI DETTAGLI VISITA WWW.RINOWA.IT

RECEIVER AIR-R

Il Receiver AIR-R consente il radio controllo di un flash TTL in coppia con il commander AIR-1
Può lavorare con i flash Nissin o con i flash originali (vedi tabella)



Receiver Air R
Canon / Nikon / Sony
NIS AR.037.00 - € 49,00

Funziona sulla frequenza **2,4 GHz**
Dimensioni: 65x50x60mm Peso:55g
Campo operativo: **30 metri**
8 canali di trasmissione
Lavora sui **gruppi A, B e C**

BRAND	Model	Receiver
NIKON	Air R Receiver	SI
	Air R Receiver	SI
CANON	Air R Receiver	SI
	Air R Receiver	SI
SONY	Air R Receiver	SI
	Air R Receiver	SI

SI = COMPATIBILE * = COMPATIBILE CON LIMITAZIONI - PER MAGGIORI DETTAGLI VISITA WWW.RINOWA.IT

- Flash professionale a **torcia**
NG:80 (100 ISO@200mm) MG10
- Doppia lampada **al quarzo 165Ws** (MG10)
- Grande resistenza al **calore**
- **Nissin Air System** (NAS) ready
- Controllo tramite **Commander Air 10s**
- Controllo via radio sulla frequenza **2.4 GHz**
- Distanza operativa **100 metri**
- **8 canali** di trasmissione
- Esposizione TTL (+/- 3EV) / Manuale (da 1/1 a 1/256)
- Funzione **Modeling** a LED 8 Ws per riprese video
- Supporta la funzione **HSS** delle fotocamere predisposte
- Slot **Micro-SD** per aggiornamenti firmware
- Alimentazione: 8 batterie AA - 2 Batterie Li-Ion 26650 - Nissin PS8 (non incluse)
- Grande autonomia (**500 scatti** a piena potenza)
- Staffa a "L" e testina a sfera di corredo



KIT MG10 + Commander Air 10s
Canon / Nikon / Sony / Fuji / Quattro Terzi*

NIS MG10K.449.00 - € 629,00

MG10 (SINGLE FLASH)

NIS MG10.369.00 - € 519,00

Unità integrabile nel kit c/commander

MG8



MG8 (SINGLE FLASH)

NIS MG8.319.00 - € 449,00

Unità integrabile nel kit c/commander



- Flash professionale a **torcia**
NG:60 (100 ISO@200mm)
- Lampada **al quarzo 83Ws**
- Grande resistenza al **calore**
- **Nissin Air System** (NAS) ready
- Controllo tramite **Commander Air 10s**

*NB: per l'elenco completo delle caratteristiche vedi il flash MG10

*NB: vedi tabella compatibilità del Commander Air 10s



LIGHT SHAPING KIT

NIS LSK.049.00 - € 79,00

Il kit contiene:

- Adattatore per montaggio
- Snoot booth
- Beauty Dish
- Griglia a nido d'ape



ADATTATORE PER IL MONTAGGIO DEGLI ACCESSORI: COMPATIBILE CON TUTTI I FLASH NISSIN



SNOOT BOOTH: CREA L'EFFETTO SPOTLIGHT E RIDUCE LA DIFFUSIONE DELLA LUCE



BEAUTY DISH: CREA UNA LUCE DIREZIONALE E PIU' MORBIDA CON IL DIFFUSORE



GRIGLIA A NIDO D'APE: CONTROLLA LA DIFFUSIONE DELLA LUCE

LA PILA CHE
DURA DI PIÙ
AL MONDO**

Prestazioni stabili a
temperature estreme da
-40°C a +60°C

ULTIMATE LITIO

ULTIMATE LITIO AA 1,5V BL2/12
EPL 262636.003.35 - € 7,90

ULTIMATE LITIO AAA 1,5V BL2/12
EPL 262629.003.40 - € 8,00



MAX PLUS ALCALINA

MAX PLUS ALCALINA
AA 1,5V BL4/24
EPA 423211.003.30 - € 7,50

MAX PLUS ALCALINA
AAA 1,5V BL4/12
EPA 423051.003.35 - € 7,90



ALCALINA POWER

ALCALINA POWER
AA 1,5V BL4+1/24
EPA 246599.002.25 - € 4,90

ALCALINA POWER
AAA 1,5V BL4+1/24
EPA 247893.002.30 - € 5,20

MAX ALCALINA 9V BL1/12
EPA 410297.003.90 - € 9,50



MAXI CHARGER
+ 4AA 2000mAh BL1/4
EPR 321401.017.90 - € 39,90

RICARICABILI

EXTREME RICARICABILI
AA 2300mAh BL4/12
EPR 416893.009.70 - € 19,90

EXTREME RICARICABILI
AAA 800mAh BL4/12
EPR 416879.006.50 - € 14,90



SPECIALISTICHE

ALCALINA A23/E23A BL1/10	7638900083057	EPS 083057.000.65 - € 1,50
ALCALINA A27 BP2/BL10	7638900393330	EPS 393330.002.40 - € 6,00
ALCALINA LR44/A76 BL2/10	7638900083071	EPS 083071.000.65 - € 1,50
ALCALINA 4LR44/A544 BL2/10	7638900393354	EPS 393354.003.00 - € 6,90
PHOTO & WATCH 357-303 BL2/10	7638900422962	EPS 422962.002.30 - € 5,70

LITIO BR1225 BL1/10	7638900411560	EPS 411560.002.40 - € 6,00
LITIO CR1616 BL1/10	7638900411539	EPS 411539.002.40 - € 6,00
LITIO CR1632 BL1/10	7638900411553	EPS 411553.001.50 - € 3,50
LITIO CR2016 BL2/10	7638900248340	EPS 248340.001.25 - € 3,00
LITIO CR2025 BL2/10	7638900248333	EPS 248333.001.25 - € 3,00
LITIO CR2032 BL2/10	7638900248357	EPS 248357.001.25 - € 3,00
LITIO CR2430 BL2/10	7638900379914	EPS 379914.004.20 - € 10,50
LITIO CR2450 BL2/10	7638900381795	EPS 381795.004.20 - € 10,50

PHOTO LITIO 123 BL1/6	7638900052008	EPS 052008.002.70 - € 6,50
PHOTO LITIO 223 BL1/6	7638900052503	EPS 052503.005.90 - € 13,90
PHOTO LITIO CR2 BL1/6	7638900026429	EPS 026429.003.15 - € 7,50
PHOTO LITIO 2CR5 BL1/6	7638900057003	EPS 057003.005.70 - € 13,50



QUATTRO VOLTE PIU' RESISTENTI

I Filtri Hoya Serie HD subiscono un trattamento indurente su entrambe le superfici che li rende 4 volte più resistenti a graffi o rotture, rispetto ai normali filtri. E' un trattamento che Hoya ha messo a punto per rendere conformi le sue lenti oftalmiche allo standard ANSI Z80.3:2001, richiesto per la commercializzazione delle lenti da vista nel territorio USA. Inoltre i filtri HD hanno un trattamento anti-riflessi a **8 STRATI** su entrambi i lati.

MONTATURA ULTRA-SLIM

Montatura ultra-slim realizzata in alluminio ad alta stabilità dimensionale per l'impiego con obiettivi ultra-grandangolari, evitando le vignettature.

MIGLIORE TRASMISSIONE DELLA LUCE

I Polarizzatori Circolari della Serie HD sono costruiti impiegando un sistema di polarizzazione ad alta trasparenza che consente il passaggio del 25% in più di luce. Sono inoltre perfettamente neutri e non alterano quindi il bilanciamento cromatico della foto.



Diametro		
52mm	024066051011	HOY UVHD52.029.00 - € 44,00
55mm	024066051028	HOY UVHD55.030.00 - € 45,50
58mm	024066051035	HOY UVHD58.032.50 - € 49,50
62mm	024066051042	HOY UVHD62.038.00 - € 57,50
67mm	024066051059	HOY UVHD67.043.00 - € 65,00
72mm	024066051066	HOY UVHD72.049.00 - € 74,00
77mm	024066051073	HOY UVHD77.054.00 - € 82,00
82mm	024066051080	HOY UVHD82.064.00 - € 97,00

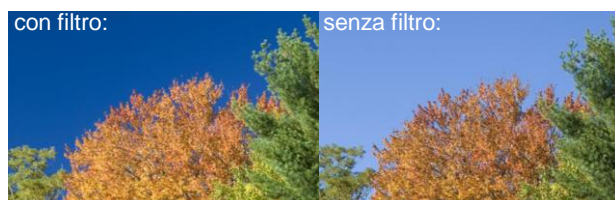

Diametro		
52mm	024066051110	HOY PLCHD52.041.00 - € 62,00
55mm	024066051127	HOY PLCHD55.043.50 - € 66,00
58mm	024066051130	HOY PLCHD58.048.00 - € 73,00
62mm	024066051141	HOY PLCHD62.053.50 - € 81,00
67mm	024066051158	HOY PLCHD67.064.50 - € 98,00
72mm	024066051165	HOY PLCHD72.070.50 - € 107,00
77mm	024066051172	HOY PLCHD77.076.00 - € 115,00
82mm	024066051189	HOY PLCHD82.087.00 - € 132,00



Diametro		
52mm	024066050915	HOY PHD52.024.50 - € 37,00
55mm	024066050922	HOY PHD55.026.00 - € 39,00
58mm	024066050939	HOY PHD58.028.50 - € 43,00
62mm	024066050946	HOY PHD62.033.50 - € 51,00
67mm	024066050953	HOY PHD67.037.00 - € 56,00
72mm	024066050960	HOY PHD72.040.50 - € 61,00
77mm	024066050977	HOY PHD77.045.50 - € 69,00
82mm	024066050984	HOY PHD82.050.50 - € 77,00



Indici di assorbimento: **2 (X8) 4 (X16), 5 (X32), 6 (X64); 9 (X500) e 10 stop (X1000).**
Filtri cromaticamente neutri e quindi esenti da dominanti di colore.



PROND FILTER KIT



Diametro	
49mm	HOY ND PROK 49.075.00 - € 115,00
52mm	HOY ND PROK 52.080.00 - € 122,00
55mm	HOY ND PROK 55.085.00 - € 129,00
58mm	HOY ND PROK 58.095.00 - € 145,00
62mm	HOY ND PROK 62.135.00 - € 206,00
67mm	HOY ND PROK 67.145.00 - € 221,00
72mm	HOY ND PROK 72.155.00 - € 237,00
77mm	HOY ND PROK 77.185.00 - € 282,00
82mm	HOY ND PROK 82.199.00 - € 303,00

Il kit contiene: 1 ND8, 1ND64, 1 ND1000



X8, X16, X32, X64

X500, X1000

Diametro	
49mm	HOY ND PRO 49.024.50 - € 37,50
52mm	HOY ND PRO 52.026.50 - € 40,50
55mm	HOY ND PRO 55.028.50 - € 43,50
58mm	HOY ND PRO 58.032.00 - € 49,00
62mm	HOY ND PRO 62.043.00 - € 65,50
67mm	HOY ND PRO 67.047.00 - € 71,50
72mm	HOY ND PRO 72.051.00 - € 78,00
77mm	HOY ND PRO 77.059.50 - € 91,00
82mm	HOY ND PRO 82.067.00 - € 102,00
95mm	(solo ND8) HOY ND PRO 95.119.00 - € 181,50

Diametro	
49mm	HOY ND PRO 49.029.00 - € 44,50
52mm	HOY ND PRO 52.031.00 - € 47,50
55mm	HOY ND PRO 55.033.50 - € 51,00
58mm	HOY ND PRO 58.037.50 - € 57,00
62mm	HOY ND PRO 62.050.50 - € 77,00
67mm	HOY ND PRO 67.055.00 - € 84,00
72mm	HOY ND PRO 72.059.50 - € 91,00
77mm	HOY ND PRO 77.069.50 - € 106,00
82mm	HOY ND PRO 82.078.50 - € 119,50
95mm	(solo ND1000) HOY ND PRO 95.139.50 - € 213,00



VARIO-ND HD



Progettati per ridurre la trasmissione della luce in maniera continua. Ruotando la ghiera può variare da 1/3 a 1/400 il fattore di assorbimento. Il fattore di assorbimento di questi filtri, quindi, va da 2 a circa 9 stop.
I filtri Hoya Vario ND HD sono totalmente esenti da "dominanti" cromatiche.



Diametro		
52mm	024066055507	HOY VND52.063.00 - € 96,00
55mm	024066055514	HOY VND55.064.50 - € 98,00
58mm	024066055521	HOY VND58.072.50 - € 110,00
62mm	024066055538	HOY VND62.083.50 - € 127,00
67mm	024066055545	HOY VND67.095.00 - € 144,00
72mm	024066055552	HOY VND72.103.00 - € 157,00
77mm	024066055569	HOY VND77.117.00 - € 178,00
82mm	024066055576	HOY VND82.129.00 - € 196,00



Nuovo **trattamento antistatico** che respinge la polvere e lo sporco. **Rivestimento indurente**, anti-graffio, anti-macchia e **idrorepellente**. Le gocce d'acqua scivolano via, senza fermarsi sul filtro!
Montatura Slim Low - Profile. Trattamento anti-riflessi a **9 STRATI** su entrambe le superfici.



senza:

con:



UV



Diametro			Diametro		
37mm	024066060815	HOY UVF37.021.50 - € 33,00	62mm	024066040891	HOY UVF62.033.00 - € 50,50
40,5mm	024066060822	HOY UVF40.5.022.50 - € 34,50	67mm	024066040907	HOY UVF67.037.50 - € 59,00
43mm	024066060839	HOY UVF43.022.90 - € 35,00	72mm	024066040914	HOY UVF72.041.50 - € 63,50
46mm	024066060846	HOY UVF46.023.00 - € 35,00	77mm	024066040921	HOY UVF77.046.50 - € 71,00
49mm	024066060853	HOY UVF49.024.00 - € 37,00	82mm	024066040938	HOY UVF82.053.50 - € 81,50
52mm	024066040860	HOY UVF52.025.00 - € 38,50	86mm	024066063045	HOY UVF86.118.00 - € 180,00
55mm	024066040877	HOY UVF55.027.50 - € 42,00	95mm	024066063052	HOY UVF95.179.00 - € 273,00
58mm	024066040884	HOY UVF58.029.50 - € 45,00	105mm	024066063069	HOY UVF105.239.00 - € 365,00



senza:

con:

POLA-CIRC.



Diametro			Diametro		
37mm	024066061133	HOY PLCF37.036.90 - € 56,50	62mm	024066061218	HOY PLCF62.055.90 - € 85,00
40,5mm	024066061140	HOY PLCF40.5.036.90 - € 56,50	67mm	024066061225	HOY PLCF67.063.00 - € 96,00
43mm	024066061157	HOY PLCF43.039.00 - € 59,50	72mm	024066061232	HOY PLCF72.067.50 - € 103,00
46mm	024066061164	HOY PLCF46.039.00 - € 59,50	77mm	024066061244	HOY PLCF77.077.00 - € 117,00
49mm	024066061171	HOY PLCF49.042.50 - € 65,00	82mm	024066061256	HOY PLCF82.084.50 - € 129,00
52mm	024066061188	HOY PLCF52.045.00 - € 68,50	86mm	024066063113	HOY PLCF86.191.50 - € 292,00
55mm	024066061195	HOY PLCF55.045.50 - € 69,50	95mm	024066063120	HOY PLCF95.235.00 - € 258,00
58mm	024066061201	HOY PLCF58.050.50 - € 77,00	105mm	024066063137	HOY PLCF105.359.00 - € 547,00



senza:

con:

PROTECTOR



Diametro			Diametro		
37mm	024066060976	HOY PF37.018.50 - € 28,50	62mm	024066041058	HOY PF62.026.20 - € 40,00
40,5mm	024066060983	HOY PF40.5.019.00 - € 29,00	67mm	024066041065	HOY PF67.029.00 - € 44,50
43mm	024066060990	HOY PF43.019.00 - € 29,00	72mm	024066041072	HOY PF72.032.50 - € 49,50
46mm	024066061003	HOY PF46.019.00 - € 29,00	77mm	024066041089	HOY PF77.037.00 - € 56,50
49mm	024066061010	HOY PF49.020.20 - € 31,00	82mm	024066041096	HOY PF82.043.90 - € 67,00
52mm	024066041027	HOY PF52.021.00 - € 32,00	86mm	024066063076	HOY PF86.100.50 - € 153,00
55mm	024066041034	HOY PF55.022.50 - € 34,50	95mm	024066063083	HOY PF95.122.00 - € 186,00
58mm	024066041041	HOY PF58.024.20 - € 37,00	105mm	024066063106	HOY PF105.187.00 - € 285,00

La nuova linea Fusion One presenta tutte le caratteristiche qualificanti dei filtri hoya come la montatura slim, il rivestimento multi-strato ed il trattamento anti-macchia.

Sono filtri dedicati sia all'amatore evoluto che al professionista.

Rivestimento anti-riflesso **9 STRATI su entrambe le superfici**, trattamento anti-macchia, trattamento idro-repellente. Disponibili dal diametro 37mm all'82mm

UV

Diametro		
37mm	02406606832	HOY F1UV37.018.00 - € 27,50
40,5mm	02406606834	HOY F1UV405.018.50 - € 28,50
43mm	02406606835	HOY F1UV43.018.50 - € 28,50
46mm	02406606836	HOY F1UV46.018.50 - € 28,50
49mm	02406606837	HOY F1UV49.019.00 - € 29,00
52mm	02406606838	HOY F1UV52.019.50 - € 30,00
55mm	02406606839	HOY F1UV55.021.00 - € 32,00
58mm	02406606840	HOY F1UV58.022.50 - € 34,50
62mm	02406606841	HOY F1UV62.027.00 - € 41,50
67mm	02406606842	HOY F1UV67.031.00 - € 47,50
72mm	02406606843	HOY F1UV72.034.50 - € 52,50
77mm	02406606844	HOY F1UV77.038.50 - € 59,00
82mm	02406606845	HOY F1UV82.044.00 - € 67,50



POLA-CIRC.

Diametro		
37mm	02406606860	HOY F1PLC37.034.00 - € 52,00
40,5mm	02406606861	HOY F1PLC405.035.00 - € 53,50
43mm	02406606862	HOY F1PLC43.036.50 - € 56,00
46mm	02406606863	HOY F1PLC46.036.50 - € 56,00
49mm	02406606864	HOY F1PLC49.036.50 - € 56,00
52mm	02406606865	HOY F1PLC52.036.70 - € 56,50
55mm	02406606866	HOY F1PLC55.037.30 - € 57,00
58mm	02406606867	HOY F1PLC58.042.00 - € 64,00
62mm	02406606868	HOY F1PLC62.048.00 - € 73,00
67mm	02406606869	HOY F1PLC67.055.00 - € 84,00
72mm	02406606870	HOY F1PLC72.059.50 - € 91,00
77mm	02406606871	HOY F1PLC77.067.20 - € 102,50
82mm	02406606872	HOY F1PLC82.073.50 - € 112,00



PROTECTOR

Diametro		
37mm	02406606846	HOY F1P37.015.00 - € 23,00
40,5mm	02406606848	HOY F1P405.015.30 - € 23,50
43mm	02406606849	HOY F1P43.015.30 - € 23,50
46mm	02406606850	HOY F1P46.015.30 - € 23,50
49mm	02406606851	HOY F1P49.015.30 - € 23,50
52mm	02406606852	HOY F1P52.016.00 - € 24,50
55mm	02406606853	HOY F1P55.017.00 - € 26,00
58mm	02406606854	HOY F1P58.018.00 - € 27,50
62mm	02406606855	HOY F1P62.021.80 - € 33,50
67mm	02406606856	HOY F1P67.023.80 - € 36,50
72mm	02406606857	HOY F1P72.026.20 - € 40,00
77mm	02406606858	HOY F1P77.027.80 - € 42,40
82mm	02406606859	HOY F1P82.033.00 - € 50,50



I nuovi filtri UX-HMC UV hanno un trattamento anti-riflessi a **5 STRATI** su entrambe le superfici. Sono inoltre dotati di protezione WR (water resistant).

Sia gli UV che i Pola-Circ sono dotati di montatura Slim.



UV - HMC/WR

Diametro		
37mm	0024066067128	HOY UXUV37.008.90 - € 13,50
39mm	0024066067135	HOY UXUV39.010.10 - € 15,50
40,5mm	0024066067142	HOY UXUV405.010.10 - € 15,50
43mm	0024066067159	HOY UXUV43.010.10 - € 15,50
46mm	0024066067166	HOY UXUV46.010.10 - € 15,50
49mm	0024066067173	HOY UXUV49.010.10 - € 15,50
52mm	0024066067180	HOY UXUV52.010.10 - € 15,50
55mm	0024066067197	HOY UXUV55.010.50 - € 16,00
58mm	0024066067203	HOY UXUV58.011.10 - € 17,00
62mm	0024066067210	HOY UXUV62.012.70 - € 19,50
67mm	0024066067227	HOY UXUV67.015.00 - € 23,00
72mm	0024066067234	HOY UXUV72.015.90 - € 24,50
77mm	0024066067241	HOY UXUV77.018.90 - € 29,00
82mm	0024066067258	HOY UXUV82.020.10 - € 31,00

POLARIZZATORI CIRCOLARI SLIM



Diametro		
37mm	0024066067265	HOY UXPLC37.019.40 - € 29,50
40,5mm	0024066067289	HOY UXPLC405.019.40 - € 29,50
43mm	0024066067296	HOY UXPLC43.019.40 - € 29,50
46mm	0024066067302	HOY UXPLC46.019.40 - € 29,50
49mm	0024066067319	HOY UXPLC49.019.40 - € 29,50
52mm	0024066067326	HOY UXPLC52.020.40 - € 31,00
55mm	0024066067333	HOY UXPLC55.021.70 - € 33,00
58mm	0024066067340	HOY UXPLC58.022.70 - € 35,00
62mm	0024066067357	HOY UXPLC62.024.70 - € 38,00
67mm	0024066067364	HOY UXPLC67.029.10 - € 44,50
72mm	0024066067371	HOY UXPLC72.032.70 - € 50,00
77mm	0024066067388	HOY UXPLC77.036.70 - € 56,00
82mm	0024066067395	HOY UXPLC82.056.50 - € 86,00

LENTI CLOSE-UP II

"SET (+1,+2,+4)"

Diametro		
40,5mm	024066064059	HOY CUSH40.5.045.00 - € 69,00
46mm	024066064066	HOY CUSH46.047.00 - € 72,00
49mm	024066064073	HOY CUSH49.047.00 - € 72,00
52mm	024066002310	HOY CUSH52.048.00 - € 73,20
55mm	024066002327	HOY CUSH55.050.00 - € 76,50
58mm	024066002334	HOY CUSH58.053.00 - € 81,00
62mm	024066002341	HOY CUSH62.060.00 - € 91,50
67mm	024066002358	HOY CUSH67.072.00 - € 110,00
72mm	024066053886	HOY CUSH72.080.00 - € 122,00
77mm	024066053893	HOY CUSH77.092.00 - € 140,50
82mm	024066064158	HOY CUSH82.142.00 - € 216,50

"+3"

Diametro		
52mm	024066002105	HOY CU3H52.016.70 - € 25,50
55mm	024066002112	HOY CU3H55.017.50 - € 27,00
58mm	024066002129	HOY CU3H58.018.70 - € 28,50
62mm	024066414250	HOY CU3H62.021.00 - € 32,00
67mm	024066414267	HOY CU3H67.025.50 - € 39,00
72mm	024066053848	HOY CU3H72.028.00 - € 43,00
77mm	024066053855	HOY CU3H77.032.00 - € 49,00
82mm	024066064158	HOY CU3H82.048.50 - € 74,00



I filtri colorati Hoya sono dedicati a coloro che effettuano riprese in bianco e nero con fotocamera a pellicola. Consentono di controllare il colore del cielo e, più in generale, la scala tonale della ripresa.

YELLOW (Y2) / ORANGE (Y3A) / RED (R1)



Diametro	
49mm	HOY 49.025.00 - € 38,00
52mm	HOY 52.026.30 - € 40,00
55mm	HOY 55.028.50 - € 43,50
58mm	HOY 58.032.50 - € 49,50
62mm	HOY 62.037.50 - € 57,00
67mm	HOY 67.045.10 - € 69,00
72mm	HOY 72.056.50 - € 86,50
77mm	HOY 77.066.50 - € 101,50
82mm	HOY 82.078.50 - € 119,50

YELLOW GREEN (X0) / GREEN (X1)



Diametro	
49mm	HOY 49.014.90 - € 23,00
52mm	HOY 52.016.50 - € 25,00
55mm	HOY 55.016.50 - € 25,00
58mm	HOY 58.021.00 - € 32,00
62mm	HOY 62.025.50 - € 39,00
67mm	HOY 67.029.00 - € 44,50
72mm	HOY 72.033.90 - € 52,00
77mm	HOY 77.038.50 - € 59,00
82mm	HOY 82.041.90 - € 64,00

RED ENHANCER (RA54)

Il filtro Red Enhancer è particolarmente utile per accentuare i colori rosso, arancione e marrone, garantendo maggiore saturazione e contrasto. Usato per le riprese fotografiche architettoniche e di paesaggi, per esaltare soprattutto foglie e rocce. Adatto anche per le riprese astronomiche.



Diametro	
49mm	HOY 49.021.00 - € 32,00
52mm	HOY 52.022.10 - € 34,00
55mm	HOY 55.024.00 - € 37,00
58mm	HOY 58.028.00 - € 43,00
62mm	HOY 62.032.50 - € 49,50
67mm	HOY 67.040.50 - € 62,00
72mm	HOY 72.052.50 - € 80,00
77mm	HOY 77.062.50 - € 95,50
82mm	HOY 82.080.00 - € 122,00

IR INFRARED (R72)

Fanno passare solo le lunghezze d'onda superiori ai 720nm.



Diametro		
46mm	024066015419	HOY IR46.036.00 - € 55,00
49mm	024066015426	HOY IR49.036.20 - € 55,50
52mm	024066015433	HOY IR52.039.00 - € 59,50
55mm	024066015440	HOY IR55.046.00 - € 70,50
58mm	024066015457	HOY IR58.047.00 - € 72,00
62mm	024066015464	HOY IR62.055.00 - € 84,00
67mm	024066015471	HOY IR67.063.50 - € 97,00
72mm	024066015488	HOY IR72.065.00 - € 99,00
77mm	024066015495	HOY IR77.075.50 - € 115,00
82mm	024066053770	HOY IR82.135.50 - € 207,00

UV-IR HMC CUT

Eliminano le lunghezze d'onda (sotto i 400nm) ed IR (sopra i 720nm).

Diametro		
52mm	024066054371	HOY UVIR52.048.00 - € 73,50
55mm	024066054388	HOY UVIR55.054.00 - € 82,50
58mm	024066054395	HOY UVIR58.057.00 - € 87,00
62mm	024066054401	HOY UVIR62.067.00 - € 102,00
67mm	024066054418	HOY UVIR67.075.50 - € 115,00
72mm	024066054425	HOY UVIR72.081.50 - € 124,50
77mm	024066054432	HOY UVIR77.094.00 - € 143,50

La serie DNA è la massima espressione della "messenger", come solo chi l'ha creata può ottenere!
4 modelli per ogni tipo di esigenza, dall'urban style al professionale evoluto.
Innovativo sistema frontale di **sicurezza** a scorrimento, speciale velcro **anti-rumore**, interni estraibili e regolabili, vano porta tablet/pc, tessuto **idrorepellente**, apertura superiore per **accesso rapido**, base rivestita in gomma, ganci e moschettoni in metallo con sistema **anti-torsione**, spallaccio **imbottito** con finiture anti-scivolo, tasche per accessori e documenti, copertura anti-pioggia.



MESSENGER DNA 8

TNB 638-421.069.00.F - € 99,00



MESSENGER DNA 10

TNB 638-471.085.00.F - € 125,00



MESSENGER DNA 11

TNB 638-371.089.00.F - € 135,00



MESSENGER DNA 13

TNB 638-375.099.00.F - € 145,00

MESSENGER DNA 15

TNB 638-381.109.00.F - € 159,00

ARTICOLO	DIMENSIONI INTERNE L (mm) x H (mm) x P (mm)	PESO (Kg)	COLORI DISPONIBILI	ARTICOLO	DIMENSIONI INTERNE L (mm) x H (mm) x P (mm)	PESO (Kg)	COLORI DISPONIBILI
DNA 13	330x240x180	1,3	GRAPHITE COBALT	DNA 8	230x170x90	0,6	GRAPHITE COBALT
DNA 15	380x270x200	1,4	GRAPHITE COBALT	DNA 10	320x250x140	1	GRAPHITE COBALT
				DNA 11	300x230x180	1,1	GRAPHITE COBALT

Una nuova linea di borse corredo, musetto, pouch, messenger e zaini caratterizzati da ottime finiture ed eccezionale rapporto qualità/prezzo. Realizzate in Nylon Cordura e disponibili in due varianti di colore.

La linea "Skyline" offre borse studiate per accogliere ogni tipo di corredo fotografico, dalla compatta ai corredi reflex più grandi ed articolati.



SKYLINE POUCH 3

TNB 637-604.008.50 - € 13,50



SKYLINE POUCH 4

TNB 637-606.009.50 - € 14,50



SKYLINE CORREDO 7

TNB 637-601.019.90 - € 29,50



SKYLINE CORREDO 8

TNB 637-611.021.90 - € 33,50



SKYLINE MUSETTO 8

TNB 637-608.023.00 - € 35,00



SKYLINE MUSETTO 9

TNB 637-609.025.00 - € 39,00

ARTICOLO	DIMENSIONI INTERNE L (mm) x H (mm) x P (mm)	PESO (g)	COLORE	CAPACITA'
SKYLINE POUCH 3	75x120x45	100	BLACK / GREY	1 COMPATTA
SKYLINE POUCH 4	80x130x65	100	BLACK / GREY	1 MIRRORLESS COMPATTA
SKYLINE CORREDO 7	150x140x100	200	BLACK / GREY	1 MIRRORLESS 1 OBIETTIVO ACC. VARI
SKYLINE CORREDO 8	160x160x130	300	BLACK / GREY	1 DSLR 2 OBIETTIVI ACC. VARI
SKYLINE MUSETTO 8	160x170x120	300	BLACK / GREY	1 MIRRORLESS 1 OBIETTIVO ACC. VARI
SKYLINE MUSETTO 9	160x220x130	300	BLACK / GREY	1 DSLR 1 OBIETTIVO ACC. VARI

Una nuova linea di borse corredo, musetto, pouch, messenger e zaini caratterizzati da ottime finiture ed eccezionale rapporto qualità/prezzo. Realizzate in Nylon Cordura e disponibili in due varianti di colore.

La linea "Skyline" offre borse studiate per accogliere ogni tipo di corredo fotografico, dalla compatta ai corredi reflex più grandi ed articolati.

Novità



SKYLINE MESSENGER 13
TNB 637-613.057.00 - € 85,00



SKYLINE CORREDO 10
TNB 637-621.027.00 - € 41,00



SKYLINE CORREDO 12
TNB 637-631.028.00 - € 43,00



SKYLINE CORREDO 13
TNB 637-641.033.90 - € 51,00



Novità

SKYLINE BACKPACK 13
TNB 637-615.065.00 - € 99,00



ARTICOLO	DIMENSIONI INTERNE L (mm) x H (mm) x P (mm)	PESO (g)	COLORE	CAPACITA'		
SKYLINE CORREDO 10	220x160x130	300	BLACK / GREY	1 DSLR	2 OBIETTIVI	ACC. VARI
SKYLINE CORREDO 12	270x160x130	300	BLACK / GREY	1 DSLR	2/3 OBIETTIVI	ACC. VARI
SKYLINE CORREDO 13	280x230x130	400	BLACK / GREY	1 DSLR	3 OBIETTIVI	ACC. VARI
SKYLINE MESSENGER 13	320x250x130	700	BLACK / GREY	1 DSLR	3/4 OBIETTIVI	13" PC
SKYLINE BACKPACK 13	230x210+180x130	800	BLACK / GREY	1 DSLR	3/4 OBIETTIVI	13" PC

Zaini leggeri, versatili ed adatti ad ogni tipo di esigenza; la nuova linea Solstice si adatta a tutti!

L'apertura posteriore garantisce una maggiore sicurezza; presenti anche delle cinghie anteriori per il trasporto di oggetti, schienale con sistema ad alta traspirazione, vano porta pc, copertura antipioggia, tessuto leggero e scomparto laterale per alloggiamento del treppiede.



SOLSTICE BACKPACK 12L

TNB 636-412.079.00.B - € 119,00

SOLSTICE BACKPACK 20L

TNB 636-414.089.00.B - € 129,00



INTERNI REGOLABILI



SOLSTICE BACKPACK 24L

TNB 636-416.099.00.B - € 149,00

SLING



SOLSTICE SLING BAG 7L

TNB 636-422.055.00.B - € 79,00

SOLSTICE SLING BAG 10L

TNB 636-424.065.00.B - € 99,00



ARTICOLO	DIMENSIONI INTERNE L (mm) x H (mm) x P (mm)	PESO (Kg)	COLORI	ARTICOLO	DIMENSIONI INTERNE L (mm) x H (mm) x P (mm)	PESO (Kg)	COLORI
BACKPACK 12L	180x430x150	0,9	BLACK / BLUE	SLING 7L	200x420x180	0,6	BLACK / BLUE
BACKPACK 20L	250x460x170	1,1	BLACK / BLUE	SLING 10L	240x440x180	0,6	BLACK / BLUE
BACKPACK 24L	280x460x190	1,3	BLACK / BLUE				

Zaini "heavy duty" sviluppati dalla lunga esperienza Tenba nelle forniture di equipaggiamento militare. Perfetti per sopportare le condizioni più estreme. La serie "Axis" è realizzata con un nylon particolarmente resistente, al trattamento idrorepellente, chiusure lampo YKK, fermi velcro di nuova generazione, vano porta PC. Tre punti di accesso al vano principale, spallacci imbottiti/regolabili e fascia ventrale.



AXIS BACKPACK 20L
TNB 637-701.119.00.B - € 179,00



AXIS BACKPACK 24L
TNB 637-702.125.00.B - € 189,00



AXIS BACKPACK 32L
TNB 637-703.145.00.B - € 219,00

SHOOTOUT II

Dinamica e funzionale serie di zaini fotografici. Pratici, capienti ed unici in ogni dettaglio! Interni regolabili, tasche ad accesso rapido laterali e frontali, cerniere YKK, spallacci imbottiti, cinghie per il trasporto del treppiede, sistema di traspirazione della schiena e vano porta pc.



SHOOTOUT II BACKPACK SLIM 14L
TNB 632-455.119.00.B - € 179,00

SHOOTOUT II BACKPACK 24L
TNB 632-422.165.00.B - € 239,00

SHOOTOUT II BACKPACK 16L
TNB 632-412.135.00.B - € 199,00

SHOOTOUT II BACKPACK 32L
TNB 632-432.205.00.B - € 299,00

ARTICOLO	DIMENSIONI INTERNE L (mm) x H (mm) x P (mm)	PESO (Kg)	COLORE	ARTICOLO	DIMENSIONI INTERNE L (mm) x H (mm) x P (mm)	PESO (Kg)	COLORE
SHOOTOUT II SLIM 14L	200x380x110	1,4	BLACK	AXIS 20L	300x500x220	2	BLACK
SHOOTOUT II 16L	200x380x140	1,5	BLACK	AXIS 24L	320x510x240	2,1	BLACK
SHOOTOUT II 24L	280x410x150	1,9	BLACK	AXIS 32L	350x570x250	2,5	BLACK
SHOOTOUT II 32L	280x480x170	2,7	BLACK				

Trolley e Zaini professionali che non danno nell'occhio! La linea comprende 3 misure di Trolley, di cui un "Ibrido" dotato di spallacci ed 1 con struttura esterna rinforzata e 2 misure di Zaini.



ROADIE ROLLER 18
TNB 638-711.189.00 - € 279,00
ROADIE ROLLER 21
TNB 638-712.209.00 - € 299,00
ROADIE ROLLER 24
TNB 638-714.269.00 - € 399,00



ROADIE BACKPACK 20inch
TNB 638-721.189.00 - € 279,00
ROADIE BACKPACK 22inch
ideale per teleobiettivi fino a 400mm
TNB 638-722.199.00 - € 299,00

TROLLEY
+
ZAINO



ROADIE ROLLER 21 HYBRID
TNB 638-713.229.00 - € 339,00

STRUTTURA
PERIMETRALE
RINFORZATA
"AIR CASE"

ROADIE ROLLER 21 AIR CASE
TNB 638-715.229.00 - € 339,00



CINELUXE

Serie di borse, zaini e trolley dedicati a chi fa riprese cine e video.



DOCTOR BAG 16
TNB 637-501.115.00 - € 169,00

DOCTOR BAG 21
TNB 637-502.145.00 - € 209,00

DOCTOR BAG 21 HIGHTOP
TNB 637-503.155.00 - € 229,00

DOCTOR BACKPACK 21
TNB 637-511.179.00 - € 259,00

DOCTOR BACKPACK 24
TNB 637-512.189.00 - € 279,00

DOCTOR TROLLEY 21
TNB 637-521.225.00 - € 329,00

ATTACHE'

La nuova linea Attachè di Tenba propone borse ed un trolley in grado di offrire la massima protezione per l'attrezzatura di un fotografo e/o videomaker.



ATTACHE' AIR CASE 1914
TNB 634-221.115.00 - € 169,00

ATTACHE' AIR CASE 2015
TNB 634-222.135.00 - € 199,00

ATTACHE' AIR CASE 2214w
TNB 634-223.169.00 - € 249,00

ARTICOLO	DIMENSIONI INTERNE L (mm) x H (mm) x P (mm)	PESO (Kg)	COLORE	ARTICOLO	DIMENSIONI INTERNE L (mm) x H (mm) x P (mm)	PESO (Kg)	COLORE
ROADIE ROLLER 18	280x360x130	3,6	BLACK	DOCTOR BAG 16	370x230x220	2,4	BLACK
ROADIE ROLLER 21	300x430x158-196	4	BLACK	DOCTOR BAG 21	460x230x300	3,3	BLACK
ROADIE ROLLER 24	300x510x203-241	4,3	BLACK	DOCTOR BAG 21 HIGHTOP	460x300x300	3,8	BLACK
ROADIE ROLLER 21 AIR CASE	300x460x150	4	BLACK	DOCTOR BAG 21 ROLLER	280X460X220	4,3	BLACK
ROADIE ROLLER 21 HYBRID	300x430x152-177	4,5	BLACK	DOCTOR BACKPACK 21	280X460X220	3	BLACK
ROADIE BACKPACK 20	300x410x170	2,8	BLACK	DOCTOR BACKPACK 24	280x530x300	3,9	BLACK
ROADIE BACKPACK 22	300x460x170	3	BLACK	ATTACHE' 1914	410x270x130	2,9	BLACK
				ATTACHE' 2015	430x300x150	3,7	BLACK
				ATTACHE' 2214w	290x440x150	5,3	BLACK

Per avere tutti i piccoli accessori al loro posto e trovarli quando servono puoi solo affidarli ai TOOLS!
Contenitori con separatori regolabili da mettere nello zaino o nella borsa, portascade per SD e CF, astucci per batterie, Soft Pouch per proteggere gli obiettivi e Wrap in tre misure per corpi macchina, obiettivi ed anche PC portatili.

SOFT LENS POUCH 3.5x3.5

TNB 636-351.008.50 - € 13,50

SOFT LENS POUCH 5x3.5

TNB 636-352.009.50 - € 15,00

SOFT LENS POUCH 6x4.5

TNB 636-353.010.50 - € 16,50

SOFT LENS POUCH 9x4.8

TNB 636-354.011.50 - € 18,00

SOFT LENS POUCH 12x5

TNB 636-355.015.00 - € 24,50



TOOL BYOB 7

TNB 636-221.015.50 - € 24,50

TOOL BYOB 9

TNB 636-222.018.50 - € 29,50

TOOL BYOB 10

TNB 636-223.024.50 - € 39,50

TOOL BYOB 10 BP

TNB 636-288.029.50 - € 45,50



TOOL WRAP 12"

CONFEZIONE 6pz

TNB 636-321.007.90 - cad € 12,90

TOOL WRAP 16"

CONFEZIONE 6pz

TNB 636-331.009.90 - cad € 16,90

TOOL WRAP 20"

CONFEZIONE 6pz

TNB 636-341.011.90 - cad € 19,90



PORTASCHUDE UNIVERSALE

CONFEZIONE 6pz

TNB 636-253.009.90 - cad € 16,00

PORTASCHUDE 9 SD

CONFEZIONE 6pz

TNB 636-211.009.90 - cad € 16,00



TOOL BOX 4

TNB 636-241.015.00.F - € 25,00

TOOL BOX 6

TNB 636-242.019.00.F - € 30,00

TOOL BOX 8

TNB 636-243.022.00.F - € 35,00



TOOL RELOAD BATTERY

CONFEZIONE 6pz

TNB 636-213.008.90 - cad € 15,00

TOOL CABLE DUO 8

TNB 636-215.016.00 - € 25,00



ARTICOLO	DIMENSIONI INTERNE H (mm) x Diam (mm)	PESO (g)	COLORE	ARTICOLO	DIMENSIONI INTERNE L (mm) x H (mm) x P (mm)	PESO (Kg)	COLORE	ARTICOLO	DIMENSIONI INTERNE L (mm) x H (mm)	PESO (Kg)	COLORE
SOFT LENS POUCH 3.5x3.5	90x90	45	BLACK	BYOB 7	180x130x80	0,1	GREY	WRAP 12"	300x300	-	BLACK
SOFT LENS POUCH 5x3.5	110x90	55	BLACK	BYOB 9	220x150x90	0,1	GREY	WRAP 16"	406x406	-	BLACK
SOFT LENS POUCH 6x4.5	150x110	80	BLACK	BYOB 10	250x190x100	0,2	GREY	WRAP 20"	510x510	-	BLACK
SOFT LENS POUCH 9x4.8	230x120	110	BLACK	TOOL BOX 4	180x100x70	0,2	GREY	CABLE DUO 8	220x200x70	0,3	GREY
SOFT LENS POUCH 12x5	300x110	140	BLACK	TOOL BOX 6	180x150x70	0,2	GREY				
				TOOL BOX 8	180x200x70	0,3	GREY				



TOPLOAD 4x5

TNB 634-131.389.00 - € 569,00

TOPLOAD 4

TNB 634-137.459.00 - € 669,00

TOPLOAD MEDIUM

TNB 634-142.529.00 - € 779,00



Per iMac 21,5"

TNB 634-712.479.00 - € 699,00

Per iMac 27" c/ruote

TNB 634-725.649.00 - € 940,00

Per Eizo Display 24"

TNB 634-722.479.00 - € 699,00

Per Eizo Display 27" c/ruote

TNB 634-726.659.00 - € 969,00

Per Mac Pro

TNB 634-727.249.00 - € 369,00



Profoto Pro-8 c/2 Teste

TNB 634-802.359.00 - € 519,00

Profoto Acute c/2 Teste

TNB 634-807.349.00 - € 509,00

1x1 LED 2 Panel Case

TNB 636-551.179.00 - € 259,00

ARTICOLO	DIMENSIONI INTERNE L(cm)xH(cm)xP(cm)	PESO (kg)	ARTICOLO	DIMENSIONI INTERNE L(cm)xH(cm)xP(cm)	PESO (kg)
TNB 634-131	55x42x28	5,5	TNB 634-712	60x50x20	6,4
TNB 634-137	63x30x36	6,4	TNB 634-722	63x46x29	6,5
TNB 634-142	74x41x25	7,9	TNB 634-725	70x57x24	8,6
TNB 634-802	60x20x41	5,0	TNB 634-726	70x50x29	8,9
TNB 634-807	32x56x19	3,9	TNB 634-727	46x28x18	3,7
TNB 636-551	40x42x27	3,1			



LL600 II per 600mm 2.8

TNB 631-811.159.00 - € 229,00

LL400 II per 400mm 2.8

TNB 631-812.139.00 - € 199,00

LL300 II per 300mm 2.8

TNB 631-813.129.00 - € 189,00

CAR CASE



Borsa per led ARRI S30

TNB 634-413.159.00 - € 229,00

Borsa per led ARRI S60

TNB 634-412.279.00 - € 399,00



Borsa Imbottita CC17

TNB 634-402.149.00 - € 219,00

Borsa Imbottita CCV45

TNB 634-405.179.00 - € 259,00

Porta-Riflettori CC22 (max 60cm)

TNB 634-502.149.00 - € 219,00

CAR CASE 3 Riflettori Magnum

TNB 634-822.139.00 - € 199,00

ARTICOLO	DIMENSIONI INTERNE L(cm)xH(cm)xP(cm)	PESO (kg)	ARTICOLO	DIMENSIONI INTERNE L(cm)xH(cm)xP(cm)	PESO (kg)
TNB 631-811	22x57x18	1,6	TNB 634-402	43x43x23	2,2
TNB 631-812	22x50x18	1,6	TNB 634-405	55x30x38	3,5
TNB 631-813	19x34x15	1,1	TNB 634-502	56x56x20	2,9
TNB 634-413	50x52x29	4,4	TNB 634-822	41(diam)x48	2,2
TNB 634-412	81x57x29	8,8			



Porta-Stativi TTP46

TNB 634-507.149.00 - € 219,00

Porta-Stativi TTP34

TNB 634-508.129.00 - € 189,00

Porta-Stativi+Acc. CCT51

TNB 634-509.189.00 - € 279,00

Porta-Stativi+Acc. CCT46

TNB 634-510.179.00 - € 259,00



Trolley Porta-Treppiedi 97

TNB 634-518.269.00 - € 389,00

Trolley Porta-Treppiedi 122

TNB 634-519.299.00 - € 439,00



Heavy Bag 10

TNB 636-204.019.00 - € 23,00

Heavy Bag 20

TNB 636-205.023.00 - € 35,00



Porta-Stativi T388

TNB 634-515.055.00 - € 79,00

Porta-Stativi T488

TNB 634-514.055.00 - € 79,00

Porta-Stativi T538

TNB 634-513.055.00 - € 79,00

Porta-Stativi T7010

TNB 634-512.069.00 - € 99,00

ARTICOLO	DIMENSIONI INTERNE L(cm)xH(cm)xP(cm)	PESO (kg)	ARTICOLO	DIMENSIONI INTERNE L(cm)xH(cm)xP(cm)	PESO (kg)
TNB 634-507	117x23x19	2,1	TNB 634-519	122x24x24	5,4
TNB 634-508	86x23x19	1,8	TNB 634-515	97x22	n/a
TNB 634-509	132x28x28	2,4	TNB 634-514	122x22	n/a
TNB 634-510	117x28x28	2,3	TNB 634-513	135x22	n/a
TNB 634-518	97x24x24	4,5	TNB 634-512	178x22	n/a

ARTICOLO	DIMENSIONI ESTERNE L(cm)xH(cm)	CAPACITÀ PESO (kg)
TNB 636-204	25x18	4,5
TNB 636-205	25,4x25,4	9,1

Zaini OUTDOOR modulari con inserti personalizzabili, per sfruttare lo spazio al meglio. Realizzati con nylon idrorepellente, particolarmente resistente agli agenti atmosferici ed alle sollecitazioni meccaniche.



EXPLORE 60

SHM 520-011.199.00.B - € 315,00



EXPLORE 40

SHM 520-001.179.00.B - € 285,00



COMPARTO INTERNO SMALL

SHM 520-091.032.00.B - € 49,00

COMPARTO INTERNO MIRRORLESS

SHM 520-098.045.00.B - € 75,00



COMPARTO INTERNO MEDIUM

SHM 520-092.049.00.B - € 79,00

COMPARTO INTERNO LARGE DSLR

SHM 520-099.065.00.B - € 99,00

ARTICOLO	DIMENSIONI INTERNE L (mm) x H (mm) x P (mm)	PESO (Kg)	COLORE	ARTICOLO	DIMENSIONI INTERNE L (mm) x H (mm) x P (mm)	PESO (Kg)	COLORE
EXPLORER 40	290x440x170	1.3	BLU	COMPARTO SMALL	270X110X160	0,5	BLU
EXPLORER 60	290x570x180	1.5	BLU	COMPARTO MIRRORLESS	300X290X130	0,9	BLU
				COMPARTO MEDIUM	290X270X160	1	BLU
				COMPARTO LARGE DSLR	400X290X170	1,3	BLU

La nuova linea di treppiedi Benro "Slim" è perfetta per chi si avvicina al mondo della fotografia; Solidi, leggeri ed in kit con testa a sfera; gli "Slim", sono ideali per sistemi mirrorless e piccole reflex, dotati di chiusura "twist" e chiusura delle gambe a 3 posizioni per foto e/o riprese dal basso. Disponibili sia in alluminio che in carbonio.



ALLUMINIO

SLIM 08-A c/testa N00

BNR TSL08AN00.069.00.F - € 99,00



CARBONIO

SLIM 08-C c/testa N00

BNR TSL08CN00.099.00.F - € 149,00



BORSA DI CORREDO

SLIM VIDEO

Ideale per chi ha bisogno di compattezza e facilità d'utilizzo. Leggero e robusto (Alluminio). Dedicato alle riprese video con le nuove mirrorless. La testa serie "S" in kit offre movimenti fluidi sia orizzontali che verticali. Sistema di sblocco delle gambe a boccia "twist", apertura delle gambe a tre posizioni e sacca di corredo.



SLIM VIDEO 08-A c/testa S2C

BNR TSL08AS2P.095.00.F - € 139,00



BORSA DI CORREDO

ARTICOLO	PIASTRA	N° sez/ 1° sez	H M/m (cm)	Folded (cm)	Carico (Kg)	Peso (Kg)	ARTICOLO	PIASTRA	N° sez/ 1° sez	H M/m (cm)	Folded (cm)	Carico (Kg)	Peso (Kg)
TSL08AN00	PU-30	4/09	146/40	51	4	1,2	TSL08AS2P	QR4	4/09	147/50	52,5	2,5	2,5
TSL08CN00	PU-30	4/09	146/40	51	4	1							

Nuova linea Benro "Slim" con struttura "travel", ideale per chi cerca un treppiede compatto, leggero e solido. Particolarmente adatti alle nuove mirrorless e alle piccole reflex.

Incredibilmente compatti!

Disponibili sia in alluminio che in carbonio.



diventa
monopiede



BORSA DI CORREDO

ALLUMINIO

SLIM TRAVEL 09-A c/testa N00
BNR FSL09AN00.079.00.F - € 119,00

CARBONIO

SLIM TRAVEL 09-C c/testa N00
BNR FSL09CN00.109.00.F - € 159,00

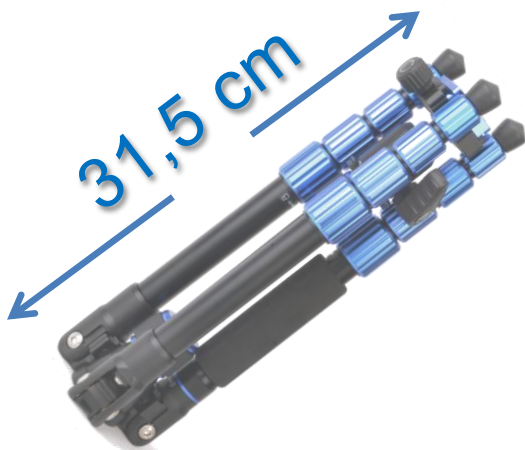

ARTICOLO	PIASTRA	N° sez/ 1° sez	H M/m (cm)	Folded (cm)	Carico (kg)	Peso (kg)
FSL09AN00	PU-30	5/07	130/31	31,5	4	1,2
FSL09CN00	PU-30	5/07	130/31	31,5	4	1

Treppiedi classici in KIT con testa a sfera/leve, con gambe a 4 sezioni regolabili su tre diversi angoli, crociera centrale, blocco/sblocco gambe a "flip" (alette) in magnesio, piedini in gomma intercambiabili. Borsa con tracolla e puntali in acciaio di corredo.



ADVENTURE KIT A-18 c/testa IB1
BNR TAD18AIB1.119.00.F - € 179,00

ADVENTURE KIT A-18 c/testa HD1A
BNR TAD18AHD1.129.00.F - € 199,00



BORSA DI CORREDO



DIGITAL KIT

Treppiedi con testa a leva. Ottimo rapporto qualità-prezzo! Apertura gambe fissa (Digital) o a tre posizioni (Active), blocco/sblocco con "flip" (alette), livella a bolla, piastra sgancio rapido e borsa di corredo.



DIGITAL 600EX c/testa a leva
BNR T600EX.023.00 - € 39,00



DIGITAL 800EX c/testa a leva
BNR T800EX.029.00 - € 49,00



BORSA DI CORREDO

Piastra Ricambio x serie DIGITAL
BNR DIGP.008.00 - € 13,00

Piastra Ricambio PH-01 x teste BR0E e P0
BNR ACTP.008.00 - € 13,00

ARTICOLO	PIASTRA	N° sez/ 1° sez	H M/m (cm)	Folded (cm)	Carico (Kg)	Peso (Kg)	ARTICOLO	PIASTRA	N° sez/ 1° sez	H M/m (cm)	Folded (cm)	Carico (Kg)	Peso (Kg)
T-800EX	si	4/ n/a	143/53	57	2	1,34	A-18 +IB1	PU-60	4/25	143/39	49	8	1,4
T-600EX	si	3/n/a	143/57	57	3	1,46	A-18 +HD1A	PH08	4/25	143/39	49	8	1,4

Il Benro BK-15 è un mini treppiedi multifunzionale, in grado di trasformarsi da treppiede da tavolo ad asta per selfies per il tuo smartphone, fornito di adattatore per Smartphone a molla con specchio sul retro per i selfie, telecomando bluetooth a batteria, testa a sfera, pouch per il trasporto e cinghia a polso di corredo.

BOX 12 PEZZI



MULTI STICK BK-15

BNR BK15.027.00 - € 39,00



POCKET POD PP-1

Il Benro PP-1 è un treppiede da tavolo robusto e leggero ma abbastanza piccolo da tenere in tasca. Costruzione di alta qualità, piedi antiscivolo in gomma, testa con sistema di bloccaggio a twist che consente di posizionare la fotocamera sia in orizzontale che in verticale. Fornito di adattatore a molla per smartphone di corredo.

BOX 12 PEZZI



POCKET POD PP-1

BNR PP1.015.50 - € 25,00

La struttura è quella dei treppiedi detti "travel" che ruotano le gambe di 180° per ridurre l'ingombro da chiusi. Grazie a un sistema basculante è possibile ruotare la colonna centrale dalla posizione verticale a quella orizzontale con un semplice movimento. Ideale per riprese macro e "on-location". Borsa di corredo.



GoPLUS TRAVEL A-18
BNR FGP18A.115.00.F - € 169,00

GoPLUS TRAVEL A-28
BNR FGP28A.135.00.F - € 199,00

diventa monopiede

Chiusura gambe a 180°

RACCORDO 0° per A/C-18 o A/C-28
BNR GSC100.039.00 - € 62,00

RACCORDO 90° per A/C-18 o A/C-28
BNR GSC190.039.00 - € 62,00

COLONNA DI RICAMBIO per A/C-18 disp. da 40 e 60 cm
BNR GSR140.035.00 - € 55,00

COLONNA DI RICAMBIO per A/C-28 disp. da 50 e 70 cm
BNR GSR250.035.00 - € 55,00

BORSA DI CORREDO

TRAVEL ANGEL KIT

Crociera centrale in magnesio, apertura gambe a 3 posizioni per riprese fino a terra. Blocco/sblocco a twist (boccola), colonna centrale estraibile e ribaltabile. Una gamba diventa monopiede se unita alla colonna centrale. Borsa di corredo con custodia in tessuto antistatico. Testa a sfera con movimento panoramico.



diventa monopiede

Chiusura gambe a 180°

TRAVEL ANGEL A-28 c/testa B1
BNR FTA28A B1.209.00.F - € 309,00

TRAVEL ANGEL C-28 c/testa V1
BNR FTA28C V1.335.00.F - € 469,00

BORSA DI CORREDO

ARTICOLO	PIASTRA	N° sez	H M/m (cm)	Folded (cm)	Carico (kg)	Peso (kg)	ARTICOLO	PIASTRA	N° sez/1° sez	H M/m (cm)	Folded (cm)	Carico (kg)	Peso (kg)
FGP18A	n/a	4/25	154/37	46	10	1,5	A-28+B1	PU-60	4/29	159/15	45	10	2,1
FGP28A	n/a	4/29	165/39	49,5	14	1,9	C-28+V1	PU-60	4/29	170/15	47	10	1,8

Incredibile rapporto qualità prezzo!! Nuova serie di treppiedi Benro disponibili in kit con testa a sfera sia in alluminio che in carbonio. Gambe ribaltabili da chiuso, boccole a twist, gamba che diventa monopiede, colonna reversibile, puntali intercambiabili, borsa di corredo. Testa a sfera con movimento panoramico separato. I modelli A-19 e C-19 sono incredibilmente compatti grazie alle 5 sezioni ed alla colonna centrale estensibile a 2 sezioni. I treppiedi iFoto sono perfetti sia per uso quotidiano che per viaggiare.



diventa monopiede



iFOTO A-19 c/testa IB0

BNR FIF19AIB0.119.00 - € 189,00

ALLUMINIO



Incredibilmente compatti



BORSA DI CORREDO



diventa monopiede



iFOTO A-28 c/testa IB2

BNR FIF28AIB2.139.00 - € 209,00



**CARBONIO
8 strati**



diventa monopiede



iFOTO C-19 c/testa IB0

BNR FIF19CIB0.179.00 - € 269,00



Apertura delle gambe regolabile



BORSA DI CORREDO



diventa monopiede



iFOTO C-28 c/testa IB2

BNR FIF28CIB2.209.00 - € 309,00

ARTICOLO	PIASTRA	N° sez/ 1° sez	H M/m (cm)	Folded (cm)	Carico (kg)	Peso (kg)	ARTICOLO	PIASTRA	N° sez/ 1° sez	H M/m (cm)	Folded (cm)	Carico (kg)	Peso (kg)
FIF19AIB0	PU-40	5	147/35	34	8	1,6	FIF19CIB0	PU-40	5	147/35	34	8	1,4
FIF28AIB2	PU-60	4	165/46	46	14	2,1	FIF28CIB2	PU-60	4	165/46	46	14	1,7

Monopiedi in **Alluminio** e **Carbonio** (9 strati), per dare la risposta giusta a ogni esigenza.
Puntale in gomma svitabile per inserire base a 3 raggi (VT2) optional.



ALLUMINIO

MONOPIEDE ADVENTURE A-38
BNR MAD38A.039.00 - € 59,00

MONOPIEDE ADVENTURE A-49
BNR MAD49A.049.00 - € 75,00

CARBONIO 9 STRATI

MONOPIEDE MACH3 C-28
BNR MMA28C.069.00 - € 99,00

MONOPIEDE MACH3 C-49
BNR MMA49C.109.00 - € 159,00







WALKABOUT MONOPOD S
MEF WBS BK.042.00 - € 59,00



DJ-90 c/slitta QR
BNR DJ90.045.00 - € 65,00

DJ-80 QUICK
BNR DJ80.025.00 - € 39,00

VT-2 BASE A TRE RAGGI (r. 12cm)
BNR VT2.033.00 - € 53,00



COMBINATION

Quando la stabilità è la priorità! L'assenza della colonna consente il montaggio diretto delle teste foto e video. L'abbinamento ideale è con le teste "gimbal" per le riprese con teleobiettivi.

Blocco/sblocco gambe a twist, piedini in gomma svitabili.
Borsa con spallacci e custodia in tessuto antistatico di corredo.

CARBONIO

COMBINATION C-4770TN
BNR COM47CTN.349.00 - € 499,00

TOP PLATE
BNR COMTP.029.00 - € 45,00

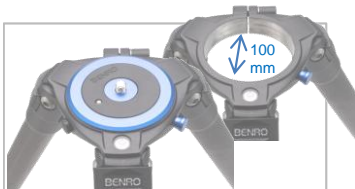

COLONNA CREMAGLIERA
BNR AGC4N.169.00 - € 269,00



BORSA DI CORREDO

ARTICOLO	N° sez/ 1° sez	H M/m (cm)	Folded (cm)	Carico (kg)	Peso (kg)	ARTICOLO	PIASTRA	N° sez/ 1° sez	H M/m (cm)	Folded (cm)	Carico (kg)	Peso (kg)	ARTICOLO	PIASTRA	H Max (mm)	Diam (mm)	Carico (kg)	Peso (kg)
MAD38A	4/28	161/52	52	18	0,6	MMA28C	SI	4/29	154/53	53	12	0,4	DJ80	PH-08	68	30	2,5	0,2
MAD49A	5/36	194/54	54	25	0,8	MMA49C	SI	5/36	186/56	56	20	0,7	DJ90	PU-60	80	30	2,5	0,2
WALKABOUT S	5/32,5	152/45	45	14	0,5	C4770TN	n/a	3/36,2	155/16	70	25	2,6						

Realizzati per l'impiego professionale! Leve di sblocco a "twist" (boccola) e apertura gambe a 3 posizioni.

Disponibili in Alluminio ed in Carbonio 9 strati.

Su A-27 e C-28 una gamba diventa monopiede!

Borsa con tracolla, elegante custodia in tessuto antistatico, puntali in acciaio e colonna corta di corredo.

ALLUMINIO



MACH3 A-27
BNR TMA27A.099.00.F - € 149,00

MACH3 A-37 LONG
BNR TMA37AL.139.00.D - € 199,00

MACH3 A-47 X-LONG
BNR TMA47AXL.169.00.D - € 249,00

CARBONIO



MACH3 C-28
BNR TMA28C.245.00.F - € 359,00

MACH3 C-38 LONG
BNR TMA38CL.299.00.D - € 439,00

MACH3 C-48 X-LONG
BNR TMA48CXL.379.00.D - € 559,00



BORSA DI CORREDO

Oltre 2 metri di altezza max

ARTICOLO	PIASTRA	N° sez/ 1° sez	H M/m (cm)	Folded (cm)	Carico (kg)	Peso (kg)	ARTICOLO	PIASTRA	N° sez/ 1° sez	H M/m (cm)	Folded (cm)	Carico (kg)	Peso (kg)
A-27	n/a	3/29	162/38	62	12	1,7	C-28	n/a	4/29	156/31	53	14	1,5
A-37 LONG	n/a	3/32,5	179/41	68	16	2,4	C-38 LONG	n/a	4/32,5	177/35	59	16	2
A-47 X-LONG	n/a	3/36	216/47	79	20	3	C-48 X-LONG	n/a	4/36	211/40	67	20	2,6

Il più piccolo treppiedi video da viaggio!
Realizzati in Alluminio superleggero, hanno la colonna centrale con base basculante a culla.
Apertura gambe a tre posizioni per riprese fino a terra e chiusura a 180°.
Una gamba si svita e avvitata alla colonna centrale, diventa un pratico monopiede video.



**A-1883 F c/testa S2C
AERO 2**

BNR A1883FS2C.149.00 - € 229,00

**A-2883 F c/testa S4
AERO 4**

BNR A2883FS4.209.00 - € 319,00

**A-3883 T c/testa S7
AERO 7**

BNR A3883TS7.299.00.D - € 449,00



diventa
monopiede



BORSA DI CORREDO

MONOPIEDI CONNECT VIDEO

I monopiedi video Serie Connect sono caratterizzati da un connettore a baionetta che consente di realizzare con rapidità diverse configurazioni. Sono realizzati in alluminio e sono corredati da testa fluida Serie S, da base a tre raggi richiudibile (con ammortizzatore regolabile) e da borsa con tracolla.



A-28 CONNECT MONOPOD + S2

BNR MCT28A FS2.149.00.D - € 229,00

A-38 CONNECT MONOPOD + S4

BNR MCT38A FS4.199.00.D - € 299,00

A-48 CONNECT MONOPOD + S6

BNR MCT48A FS6.249.00.D - € 369,00



ARTICOLO	PIASTRA	N° sez/ 1° sez	H M/m (cm)	Folded (cm)	Carico (kg)	Peso (kg)	ARTICOLO	PIASTRA	N° sez/ 1° sez	H M/m (cm)	Folded (cm)	Carico (kg)	Peso (kg)
AERO 2	QR-4	4/25	158/47	47	2,5	1,9	MCT28A FS2	QR-4	4/28	185/73	73	2,5	1,6
AERO 4	QR-6	4/29	165/55	55	4	2,6	MCT38A FS4	QR-6	4/32	187/74,5	74,5	4	2,08
AERO 7	QR-6	4/32	184/48	48	7	3,9	MCT48A FS6	QR-6	4/36	199/78,5	78,5	6	2,8

La ripresa video presenta delle peculiarità tecniche molto diverse da quelle fotografiche.

Di conseguenza anche il treppiedi è molto diverso, sia nella struttura che nelle funzioni.

BENRO propone una gamma di treppiedi video con caratteristiche e prezzi diversi.

Soluzioni "su misura" sia per il video-maker amatoriale che per le applicazioni professionali più avanzate.

VIDEO TRIPOD A673TMB S8

BNR A673TMB S8.449.00 - € 659,00

VIDEO TRIPOD A573TB S7

BNR A573TB S7.399.00 - € 589,00



KH-26NL c/testa
BNR 26KHN.199.00.D - € 289,00

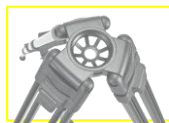

Base a culla

KH-25N c/testa

BNR 25HKN.149.00.D - € 199,00



BORSA DI CORREDO



DL-6 DOLLY PER TREPPIEDI VIDEO

compatibile con KH-25 / KH-25N
BNR DL06.069.00.D - € 99,00



MOVE - UP 4 TRAVEL JIB

BNR A04J18.369.00.D - € 519,00

VIDEO MINI TRIPOD HI-HAT
c/CULLA DA 75 e 100mm

HI-HAT HH75AV

BNR HH75AV.169.00 - € 249,00

HI-HAT HH100AV

BNR HH100AV.209.00 - € 305,00



BASE A CULLA 75mm

BNR BL75N.039.00 - € 59,00

BASE A CULLA 100mm

BNR BL100N.049.00 - € 69,00



BORSA DI CORREDO

ACCESSORI (no BV4-BV-6)

R-2 REMOTE CONTROL HD

Per telecamere HD Sony

BNR RM2.060.00 - € 95,00



ARTICOLO	PIASTRA	N° sez/ 1° sez	H M/m (cm)	Folded (cm)	Carico (kg)	Peso (kg)	ARTICOLO	Diametro (mm)	N° sez/ 1° sez	H M/m (cm)	Folded (cm)	Carico (kg)	Peso (kg)
KH-25N	QR-25	3	155/70	73	5	3,2	HH75AV	75	2	280/7	230	75	1,3
KH26NL	QR-25	3	183/86	89	4	5	HH100AV	100	2	280/7	230	100	1,6
A-573TB S7	QR-10	3	157/81	84	7	4,5	JIB A04	n/a	n/a	185	69	4	3,05
A-673TMB S8	QR-10	3	160/85	88	8	6,6							

Ideali per la maggior parte delle fotocamere reflex e mirrorless di nuova generazione grazie alla portata massima fino di 3,8Kg sono in grado di gestire anche fotocamere professionali con obiettivi luminosi!

**CARICO
MASSIMO 1,8Kg**



**DESIGN
COMPATTO**



**IMPUGNATURA
ORIENTABILE**



3XM GIMBAL
BNR 3XM.279.00 - € 399,00



**12h
di autonomia!**

3XD GIMBAL
BNR 3XD.339.00 - € 499,00



IMPUGNATURA ORIENTABILE

ACCESSORI



SPARE BATTERY
Compatibile con 3XD/3XM
BNR RABT1.009.00 - € 15,00

ADJUSTABLE ARM SMALL
BNR RAM1.029.00 - € 59,00



BATTERY CHARGER
BNR RACG1.009.00 - € 15,00



CABLE 3XM/XD/XDPRO
x Sony & Panasonic
BNR RACBS1.006.00 - € 9,90
BNR RACBP1.006.00 - € 9,90

I gimbal elettronici 3XS e 3XS-LITE della nuova serie Benro X sono dedicati agli smartphone con un sistema innovativo di chiusura che li rende ultra-compatti e trasportabili ovunque. Semplici da collegare allo smartphone, leggeri e funzionali consentono fino a 24h di ripresa e sono dotati di base a 3 raggi di corredo e custodia morbida per il trasporto.



Base a 3 raggi inclusa!

Novità

3XS GIMBAL

BNR 3XS.089.00 - € 129,00

24h di autonomia!

CARATTERISTICHE	3XS	3XS LITE
MOVIMENTO PANORAMICO	360°	320°
CARICO MASSIMO	310g	290g
PESO	440g	430g
BASE A TRE RAGGI	SI	SI
WIRELESS CHARGER	SI	NO
WIRED CHARGER	SI	NO

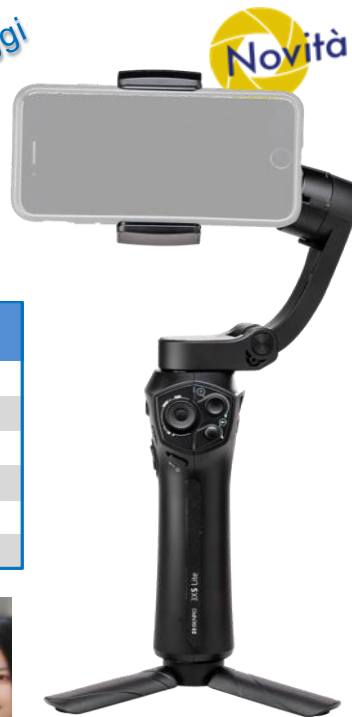

Novità

3XS-LITE GIMBAL

BNR 3XSL.069.00 - € 99,00

TESTE GIMBAL

Birdwatching, fotografia naturalistica, riprese sportive: quando è necessario impiegare teleobiettivi più lunghi e luminosi senza rinunciare alla rapidità ed alla precisione nell'inquadratura, una testa Benro Serie GH è la soluzione ideale!



GH-2 ALLUMINIO

BNR GH-2.199.00 - € 299,00

Testa GH-2 per tele super luminosi (300mm f2.8 ed oltre). L'ottica ruota sul suo centro di gravità e il peso viene bilanciato dal sistema. Piastra PL-100 inclusa nel kit. Frizioni con blocco/sblocco rapido su due movimenti. Attacco ai treppiedi con vite standard 3/8".



GH-5 CARBONIO

BNR GH-5C.339.00 - € 499,00

Nuova testa gimbal in fibra di carbonio! Adatta a qualsiasi tipo di tele luminoso, dotata di livella a bolla integrata sulla base. Incredibilmente leggera (solo 1,08 kg), con un carico massimo fino a 25kg. Frizioni con blocco/sblocco rapido su due movimenti.

ARTICOLO	PIASTRA	L (mm)	H (mm)	P (mm)	Carico (kg)	Peso (kg)	Diam (mm)	ARTICOLO	PIASTRA	L (mm)	H (mm)	P (mm)	Carico (kg)	Peso (kg)	Diam (mm)
GH-2 A	PL-100	242	241	89	23	1,4	55	GH-5 C	PL-100	255	245	100	25	1,08	60
GH-2 C	PL-100	242	241	89	23	1,3	55								

Movimenti oleopneumatici. Frizione su movimento verticale, blocco su movimento orizzontale/verticale.

Le teste S6 e S7 hanno anche il sistema di ritorno in orizzontale regolabile su 4 livelli.

Il modello S7 ha la frizione anche sul movimento panoramico.

Piastra a sgancio rapido (tipo QR). Livella a bolla. Compatibili con il Remote Control RM2.



TESTA VIDEO S 2

BNR S002.059.00 - € 99,00

TESTA VIDEO S 4

BNR S004.099.00 - € 159,00



TESTA VIDEO S 7

BNR S007.169.00 - € 249,00

TESTA VIDEO S 8

BNR S008.199.00 - € 299,00



TESTA VIDEO S 6

BNR S006.119.00 - € 175,00

TESTE "B"

Doppio comando di blocco/sblocco, frizione, movimento panning separato e piastre standard tipo "QR".

Disponibili in 6 versioni che si adattano a carichi compresi tra 6 e 20 kg!



TESTA SFERA B-0

BNR B0.069.00 - € 99,00



TESTA SFERA B-1

BNR B1.079.00 - € 119,00



TESTA SFERA B-2

BNR B2.089.00 - € 129,00



TESTA SFERA B-3

BNR B3.109.00 - € 159,00

TESTE A 2 LEVE

La soluzione ideale per quelle applicazioni dove la precisione di inquadratura e la stabilità sono elementi prioritari



TESTA 2 LEVE HD-1A

BNR HD18.059.00 - € 89,00

TESTA 2 LEVE HD-2A

BNR HD28.075.00 - € 115,00

ARTICOLO	PIASTRA	Diametro (mm)	H Max (mm)	Tilt Range	Carico (kg)	Peso (kg)	ARTICOLO	PIASTRA	H Max (mm)	Diam (mm)	Carico (kg)	Peso (kg)	ARTICOLO	PIASTRA	H Max (mm)	Diam (mm)	Carico (kg)	Peso (kg)
S2	QR-4	60	90	+90°/-80°	2,5	0,4	B0	PU-50	90	42	8	0,29	HD-1A	PU-60	95	33	5	0,5
S4	QR-6	60	100	+90°/-60°	4	0,7	B1	PU-60	90	48	12	0,36	HD-2A	PU-70	120	50	8	0,8
S6	QR-6	70	115	+90°/-50°	6	1,2	B2	PU-60	99	52	16	0,41						
S7	QR-6	75	120	+90°/-50°	7	1,4	B3	PU-70	104	56	18	0,46						
S8	QR-13	85	150	+90°/-70°	8	2,6												

La testa Geared è progettata per offrire ai fotografi un posizionamento della fotocamera rapido e preciso. Il movimento di precisione su tutti e tre gli assi mediante le manopole di controllo di grandi dimensioni consente di effettuare piccole regolazioni, garantendo un posizionamento di precisione assoluta per uno scatto perfettamente inquadrato.

TESTA GEARED

BNR GD3WH.149.00 - € 229,00



TESTE "IN"

Realizzate in magnesio e dotate di comando blocco/sblocco e frizione. Piastra di tipo "quick" compatibile con lo standard "QR", scala graduata per panoramiche e livella a bolla.



TESTA SFERA IN-0

BNR IN0.041.00 - € 59,00

TESTA SFERA IN-1

BNR IN1.049.00 - € 69,00

TESTA SFERA IN-2

BNR IN2.059.00 - € 89,00

TESTA PANORAMICA

La nuova testa panoramica ha alla base gli indici di riferimento per obiettivi da 28 a 200mm

Il Kit ad esempio è componibile con:



STAFFA MPB 10

BNR MPB10.032.00 - € 49,00

PIASTRA PU-70

BNR PU70.012.00 - € 19,00



TESTA PANORAMICA DP70

BNR DP70.079.00 - € 119,00

**TESTA MP-80
MACROFOTOGRAFIA**



TESTA MACRO MP-80 c/slitta

BNR MP80.159.00 - € 249,00

1. Consente regolazioni a sinistra rispetto all'asse (fino a 14mm)
2. Consente regolazioni a destra rispetto all'asse (fino a 14mm)
3. Consente regolazioni in avanti ed indietro rispetto all'asse (-/+44mm)
4. Consente la rotazione di 360° dell'inquadratura

ARTICOLO	PIASTRA	H Max (mm)	Diam (mm)	Carico (kg)	Peso (kg)	ARTICOLO	PIASTRA	H Max (mm)	Diam (mm)	Carico (kg)	Peso (kg)
IN-0	PU-50	83	44	6	0,3	GD3WH	PU-70	109	52	6	0,8
IN-1	PU-60	89	50	8	0,3	MP80	dedicata	57	80	12	0,7
IN-2	PU-60	101	58	10	0,4	DP70	n/a	37,5	70	8	0,3

PIASTRE QUICK PER TESTE BERNO



ARTICOLO	COMPATIBILITA'	MISURE (mm)	CODICE	ARTICOLO	COMPATIBILITA'	MISURE (mm)	CODICE
PU-30	x IN00	38x30	BNR PU30.012.00 - € 19,00	PL-85	x B4	38x85	BNR PL-85.013.00 - € 21,00
PU-40	x B00	38x40	BNR PU40.012.00 - € 19,00	PL-100	x serie IN,B,V	38x100	BNR PL-100.014.00 - € 23,00
PU-50	x IN0,B00,B0,V0	38x50	BNR PU50.012.00 - € 19,00	PH-01	x BR0E / P0	42x31	BNR ACTP.008.00 - € 13,00
PU-60	x IN1,IN2,B1,B2,V1,V2,V3	38x60	BNR PU60.012.00 - € 19,00	PH-07	x BH00	38x40	BNR 07.008.00 - € 13,00
PU-70	x B3	38x70	BNR PU70.012.00 - € 19,00	PH-08	x BH0,BH1,HD1,DJ80	47x50	BNR 08.008.00 - € 13,00
PU-85	x serie IN,B,V	38x85	BNR PU85.012.00 - € 19,00	PH-09	x BH2,HD2	58x60	BNR 09.008.00 - € 13,00
PU-100	x serie IN,B,V	38x100	BNR PU100.013.00 - € 21,00	QR-4	x S2	40x66	BNR QR-4.019.00 - € 29,00
PU-120	x serie IN,B,V	38x120	BNR PU120.014.00 - € 23,00	QR-6	x S4,S6,S7	40x92	BNR QR-6.029.00 - € 45,00
PU-150	x serie IN,B,V	38x150	BNR PU150.015.00 - € 24,00	QR-10	x H8	55x78	BNR QR-10.019.00 - € 29,00
PU-200	x serie IN,B,V	38x200	BNR PU200.017.00 - € 27,00	QR-11	x testa KH25N	50x100	BNR QR-11.016.00 - € 25,00

PIASTRE QUICK SPECIALI x TESTE A SFERA e/o PANORAMICHE

STAFFA MPB10

BNR MPB10.032.00 - € 49,00

STAFFA MPB25

BNR MPB25.019.00 - € 29,00

MPU-100

BNR MPU100.045.00 - € 75,00

Consente di passare rapidamente dall'inquadratura orizzontale alla verticale senza dover riposizionare la sfera.



STAFFA MPB 150T

BNR MPB150T.035.00 - € 55,00

STAFFA MPB 180T

BNR MPB180T.042.00 - € 65,00

STAFFE SPECIALI x TELEOBIETTIVI

STAFFA LS-280

BNR LH280.136.00 - € 215,00

STAFFA LS-400

BNR LH400.149.00 - € 239,00

Le staffe Serie LS consentono di ancorare al treppiedi la fotocamera quando si impiegano teleobiettivi con dimensioni e peso molto significativi.

Il doppio binario consente il bilanciamento del peso ed è regolabile in altezza.

Ideali per teste video serie "S".



COLONNE CORTE (16cm)

3 PUNTALI IN METALLO

BNR SPO1.012.00 - € 19,00



10 RIDUTTORI A VITE 3/8" - 1/4"

BNR HS01.024.00 - Cad € 3,50



ASC-1

CSC-1

ASC-2

CSC-2

BNR AC32.024.00 - € 39,00

BNR CSC1.039.00 - € 59,00

BNR AC33.024.00 - € 39,00

BNR CSC2.039.00 - € 59,00

ASC-3

CSC-3

ASC-4

CSC-4

BNR AC34.026.00 - € 41,00

BNR CSC3.042.00 - € 65,00

BNR AC35.026.00 - € 41,00

BNR CSC4.042.00 - € 65,00

COLONNA ESTENSIBILE x FLAT BNR AFC1.027.00 - € 42,00

BORSE DI RICAMBIO TREPPIEDI

COMPATIBILITA'	MISURE (cm)	CODICE	COMPATIBILITA'	MISURE (cm)	CODICE
A250FN00	55	BNR TB0855.017.00 - € 29,00	A550HD2	65	BNR TB1065.017.00 - € 29,00
Travel Angel Serie 1	43	BNR TB0943.017.00 - € 29,00	KH25N	79	BNR TB1287.017.00 - € 29,00
A0550 c/testa N1	68	BNR TB0968.017.00 - € 29,00	A48TDS4	71	BNR TB1900.017.00 - € 29,00
Travel Angel Serie 2	51	BNR TB1051.017.00 - € 29,00	A48TDS6	79	BNR TB1901.017.00 - € 29,00

La Serie Element propone astucci, borse e zaini per reflex digitali e per mirrorless. Sono realizzate in nylon nero impermeabile e sono rivestite all'interno con tessuto anti-graffio. Eleganti e funzionali, rappresentano il perfetto equilibrio tra convenienza e prestazioni.



ELEMENT BORSA MUSETTO Z-10

BNR ELZ10 BK.009.50 - € 14,90

ELEMENT BORSA MUSETTO Z-20

BNR ELZ20 BK.0012.50 - € 19,90



ELEMENT BORSA CORREDO S-10

BNR ELS10 BK.012.50 - € 19,90

ELEMENT BORSA CORREDO S-20

BNR ELS20 BK.014.50 - € 22,90

ELEMENT BACKPACK B-100
BNR ELB100 BK.025.90 - € 39,90

ELEMENT BACKPACK B-200
BNR ELB200 BK.031.90 - € 49,90



ZAINI RANGER

La Serie Ranger è realizzata in nylon nero ad alta resistenza con eleganti finiture. La protezione antipioggia è di corredo per tutti gli articoli. Le imbottiture sono ad alta densità e forniscono una perfetta protezione contro urti e vibrazioni.

RANGER PRO 500-N
BNR R500N.109.00 - € 169,00

RANGER PRO 400-N
BNR R400N.099.00 - € 149,00



ARTICOLO	COLORI	DIMENSIONI INTERNE L (mm) x H (mm) x P (mm)	PESO (Kg)	ARTICOLO	COLORI	DIMENSIONI INTERNE L (mm) x H (mm) x P (mm)	PESO (Kg)	ARTICOLO	COLORI	DIMENSIONI INTERNE L (mm) x H (mm) x P (mm)	PESO (Kg)
ELZ10	BLACK	150 x 155 x 100	0,2	ELB100	BLACK	200 x 300 x 120	0,5	R400-N	BLACK	280 x 420 x 160	1,8
ELZ20	BLACK	160 x 175 x 110	0,2	ELB200	BLACK	240 x 340 x 130	0,5	R500-N	BLACK	310 x 460 x 180	2,1
ELS10	BLACK	150 x 150 x 100	0,2								
ELS20	BLACK	170 x 180 x 105	0,2								

Il sistema 150 di portafiltri e filtri in lastra è dedicato ai fotografi naturalisti. È possibile montare un Polarizzatore Circolare e fino a tre filtri in lastra. Dedicato a molti obiettivi grandangolari che non hanno la possibilità di montare i filtri circolari classici a vite.



FILTER HOLDER KIT 150 fr CAN 14mm f/2.8L	6931747329601	BNR FH150C1.099.00 - € 159,00
FILTER HOLDER KIT 150 fr CAN TS-E 17mm f/4	6931747329618	BNR FH150C2.099.00 - € 159,00
FILTER HOLDER KIT 150 fr SONY FE 12-24mm f/4	6931747309474	BNR FH150E1.099.00 - € 159,00
FILTER HOLDER KIT 150 fr NIK 14-24mm f/2.8G	6931747329786	BNR FH150N1.099.00 - € 159,00
FILTER HOLDER KIT 150 fr SIGMA 12-24mm f/4.5-5.6	6931747329595	BNR FH150S1.099.00 - € 159,00
FILTER HOLDER KIT 150 fr SIGMA 20mm f/1.4	6931747308262	BNR FH150S2.099.00 - € 159,00
FILTER HOLDER KIT 150 fr SIGMA 14mm f/1.8	6931747304806	BNR FH150S3.099.00 - € 159,00
FILTER HOLDER KIT 150 fr SIGMA 12-24mm f/4	6931747308255	BNR FH150S4.099.00 - € 159,00
FILTER HOLDER KIT 150 fr SIGMA 14-24mm f/2.8 ART	6931747316922	BNR FH150S5.099.00 - € 159,00
FILTER HOLDER KIT 150 fr TAMROM 15-30mm f/2.8	6931747329588	BNR FH150T1.099.00 - € 159,00

FILTRI

DIGRADANTI 150x170mm MASTER (0,6x - 0,9x - 1,2x - 1,5x)

Il sistema 150 Benro offre tre diverse serie di filtri digradanti: Soft, Hard e Reverse. Sono realizzati in cristallo ottico Schott B270 e sono caratterizzati da un'area di passaggio particolarmente estesa. Distorsione cromatica irrilevante. Dotati dell'esclusivo trattamento antiriflessi Benro UCLA a 7 strati.

DIGRADANTE SOFT 150x170mm GND4 (0.6x) 2-stop	6931747316250	BNR GND4S17.219.00 - € 349,00
DIGRADANTE SOFT 150x170mm GND8 (0.9x) 3-stop	6931747316267	BNR GND8S17.219.00 - € 349,00
DIGRADANTE SOFT 150x170mm GND16 (1.2x) 4-stop	6931747316274	BNR GND16S17.229.00 - € 359,00
DIGRADANTE SOFT 150x170mm GND32 (1.5x) 5-stop	6931747316281	BNR GND32S17.229.00 - € 359,00
DIGRADANTE HARD 150x170mm GND4 (0.6x) 2-stop	6931747316304	BNR GND4H17.229.00 - € 359,00
DIGRADANTE HARD 150x170mm GND8 (0.9x) 3-stop	6931747316311	BNR GND8H17.229.00 - € 359,00
DIGRADANTE HARD 150x170mm GND16 (1.2x) 4-stop	6931747316328	BNR GND16H17.239.00 - € 369,00
DIGRADANTE REVERSE 150x170mm GND4 (0.6x) 2-stop	6931747316359	BNR GND4R17.239.00 - € 369,00
DIGRADANTE REVERSE 150x170mm GND8 (0.9x) 3-stop	6931747316366	BNR GND8R17.239.00 - € 369,00

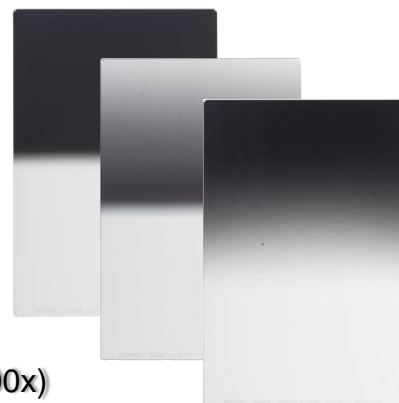

NEUTRAL DENSITY 100x100mm MASTER (16x - 64x - 256x - 1000x)

Sono realizzati in cristallo ottico Schott B270 e dotati dell'esclusivo trattamento antiriflessi Benro UCLA a 7 strati. Distorsione cromatica irrilevante.

NEUTRAL DENSITY 150x150mm ND16 (1.2x) 4-stop	6931747316403	BNR ND1615.169.00 - € 269,00
NEUTRAL DENSITY 150x150mm ND64 (1.8x) 6-stop	6931747316410	BNR ND6415.169.00 - € 269,00
NEUTRAL DENSITY 150x150mm ND256 (2.4x) 8-stop	6931747316427	BNR ND25615.169.00 - € 269,00
NEUTRAL DENSITY 150x150mm ND1000 (3.0x) 10-stop	6931747316434	BNR ND1K15.189.00 - € 299,00

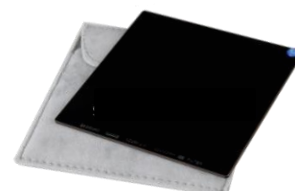

POLARIZZATORE CIRCOLARE

POLARIZZATORE PER SISTEMA 150	6931747303052	BNR MACPL150.199.00 - € 319,00
-------------------------------	---------------	---------------------------------------

Un sistema professionale di portafiltri e filtri in lastra dedicato ai fotografi naturalisti. Grazie all'esclusivo Holder FH100 M2 è possibile montare un Polarizzatore Circolare e fino a tre filtri in lastra. L' innovativo sistema a cremagliera consente il preciso posizionamento dei filtri digradanti attraverso la regolazione verticale.

- 1 Il sistema di bloccaggio nello slot impedisce la caduta del filtro.
- 2 L'esclusivo sistema a cremagliera consente un preciso posizionamento in altezza dei filtri digradanti.
- 3 Sistema di sicurezza per il bloccaggio dell' holder all' obiettivo.
- 4 Una comoda ghiera consente un' accurata rotazione del filtro polarizzatore circolare.

IL KIT COMPRENDE:

- 1 Holder
- 1 anello adattatore 77mm
- 1 anello adattatore 82mm
- 1 Telaietto 100x100mm
- 1 Telaietto 100x150mm

ANELLI STEP-DOWN 77mm / ANELLI STEP-DOWN 82mm

per montaggio sulla ghiera dell'obiettivo.

Disponibili nei diametri da 49 a 77mm.

BNR DR77.009.00 - € 14,00

BNR DR82.009.00 - € 14,00



FILTER HOLDER FH100 M2

BNR FH100M2.069.00 - € 99,00



TELAIETTO PORTAFILTRI

BNR FR1010.009.00 - € 14,00 **100x100**

BNR FR1015.009.00 - € 14,00 **100x150**



ASTUCCIO PER FILTER HOLDER + FILTRI

BNR FB100II.025.00 - € 39,00

FILTRI

DIGRADANTI 100x150mm MASTER (0,6x - 0,9x - 1,2x - 1,5x)

Il sistema 100 Benro offre tre diverse serie di filtri digradanti: Soft, Hard e Reverse. Sono realizzati in cristallo ottico Schott B270 e sono caratterizzati da un'area di passaggio particolarmente estesa. Distorsione cromatica irrilevante. Dotati dell' esclusivo trattamento antiriflessi Benro UCLA a 7 strati.

DIGRADANTE SOFT 100x150mm GND4 (0.6x) 2-stop	6931747329892	BNR GND4S15.089.00 - € 139,00
DIGRADANTE SOFT 100x150mm GND8 (0.9x) 3-stop	6931747329908	BNR GND8S15.089.00 - € 139,00
DIGRADANTE SOFT 100x150mm GND16 (1.2x) 4-stop	6931747329915	BNR GND16S15.089.00 - € 139,00
DIGRADANTE SOFT 100x150mm GND32 (1.5x) 5-stop	6931747329922	BNR GND32S15.089.00 - € 139,00
DIGRADANTE HARD 100x150mm GND4 (0.6x) 2-stop	6931747329946	BNR GND4H15.089.00 - € 139,00
DIGRADANTE HARD 100x150mm GND8 (0.9x) 3-stop	6931747329953	BNR GND8H15.089.00 - € 139,00
DIGRADANTE HARD 100x150mm GND16 (1.2x) 4-stop	6931747329960	BNR GND16H15.089.00 - € 139,00
DIGRADANTE REVERSE 100x150mm GND4 (0.6x) 2-stop	6931747329991	BNR GND4R15.095.00 - € 149,00
DIGRADANTE REVERSE 100x150mm GND8 (0.9x) 3-stop	6931747316168	BNR GND8R15.095.00 - € 149,00



NEUTRAL DENSITY 100x100mm MASTER (16x - 64x - 256x - 1000x)

Sono realizzati in cristallo ottico Schott B270 e dotati dell' esclusivo trattamento antiriflessi Benro UCLA a 7 strati. Distorsione cromatica irrilevante.

NEUTRAL DENSITY 100x100mm ND16 (1.2x) 4-stop	6931747316205	BNR ND1610.065.00 - € 99,00
NEUTRAL DENSITY 100x100mm ND64 (1.8x) 6-stop	6931747316212	BNR ND6410.065.00 - € 99,00
NEUTRAL DENSITY 100x100mm ND256 (2.4x) 8-stop	6931747316229	BNR ND25610.065.00 - € 99,00
NEUTRAL DENSITY 100x100mm ND1000 (3.0x) 10-stop	6931747316236	BNR ND1K10.065.00 - € 99,00

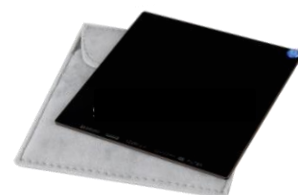

POLARIZZATORE CIRCOLARE

Diametro	82mm	6931747303052	BNR MACPL82.055.00 - € 89,00
----------	------	---------------	------------------------------



7ARTISANS 7,5mm f/2.8 Fish Eyex II APS-C

Novità



- Sony E / Fuji / Canon EOS M / MQT
- Finiture nere
- Angolo di campo 180°
- Eccellente contrasto grande nitidezza
- Ideale per le riprese in interni
- Costruzione interamente metallica
- Paraluce a petalo incorporato
- Tappi ant/post di corredo

7ARTISANS 7,5mm f/2.8 Fish Eye II
7AR 7528.129.00 - € 179,00



7ARTISANS 12mm f/2.8 x APS-C



- Sony E / Fuji / Canon EOS M / MQT
- Supergrandangolare leggero e compatto
- Eccellente contrasto grande nitidezza
- Ideale per le riprese in interni
- Trattamento multi-coated
- Costruzione interamente metallica
- Paraluce a petalo incorporato
- Paraluce c/n portafiltri 77mm opzionale
- Tappi ant/post di corredo

7ARTISANS 12mm f/2.8
7AR 1228.149.00 - € 209,00



7ARTISANS 25mm f/1.8 x APS-C



- Sony E / Fuji / Canon EOS M / MQT
- Ottica standard di grande luminosità
- Diaframma a 12 lamelle
- Super-compacto
- Eccellente contrasto grande nitidezza
- Trattamento multi-coated
- Costruzione interamente metallica
- Tappi ant/post di corredo

7ARTISANS 25mm f/1.8
7AR 2518.065.00 - € 89,00



**VERSIONE SILVER
DEDICATA A FUJI**

FOCALE	Diaframmi	Copertura Immagine	Montature disponibili	Struttura Ottica	Angolo Campo	D Min Fuoco (mt)	Filtro (mm)	Lung. (mm)	Diam. (mm)	Peso (g)	Paraluce
7,5mm	f/2.8-f/22	APS-C	Sony E - Canon EOS-M - Fuji - Micro QuattroTerzi	11 gruppi/ 10 lenti	180°	0,12	n/a	55	62	302	Inc.
12mm	f/2.8-f/16	APS-C	Sony E - Canon EOS-M - Fuji - MQT	8 gruppi/ 10 lenti	102°	0,20	n/a	66	64	265	In metallo (opzionale)
25mm	f/1,8-f/16	APS-C	Sony E - Canon EOS-M - Fuji - Micro QuattroTerzi	5 gruppi/ 7 lenti	62°	0,18	46	32	51	143	In metallo (opzionale)



7ARTISANS 35mm f/1.2 x APS-C

- Sony E / Fuji / Canon EOS M / MQT
- Finiture nere
- Angolo di campo 46°
- Eccellente contrasto grande nitidezza
- Ideale come ottica standard
- Costruzione interamente metallica
- Tappi ant/post di corredo



7ARTISANS 35mm f/1.2
7AR 3512.129.00 - € 179,00

**DISPONIBILE
ANCHE SILVER**

**IDEALE PER LE
FOTOCAMERE SONY
SERIE ALPHA 7**



7ARTISANS 35mm f/1.4 x Full Frame

- Sony E
- Finiture nere
- Angolo di campo 63°
- Eccellente contrasto grande nitidezza
- Ideale come ottica standard
- Costruzione interamente metallica
- Tappi ant/post di corredo



7ARTISANS 35mm f/1.4
7AR 3514.179.00 - € 249,00

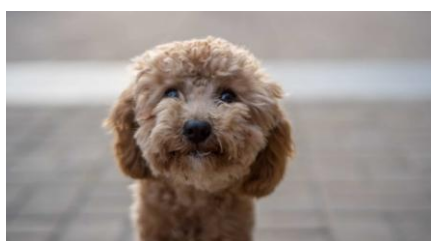

7ARTISANS 50mm f/1.8 x APS-C

- Sony E / Fuji / Canon EOS M / MQT
- Leggero e compatto
- Eccellente contrasto grande nitidezza
- Medio-Tele ideale per il ritratto
- Diaframma a 12 lamelle
- Trattamento multi-coated
- Costruzione interamente metallica
- Tappi ant/post di corredo



7ARTISANS 50mm f/1.8
7AR 5018.065.00 - € 89,00

FOCALE	Diaframmi	Copertura Immagine	Montature disponibili	Struttura Ottica	Angolo Campo	D Min Fuoco (mt)	Filtro (mm)	Lung. (mm)	Diam. (mm)	Peso (g)	Paraluce
35mm	f/1.2-f/16	APS-C	Sony E - Canon EOS-M - Fuji - MQT	5 gruppi/ 6 lenti	46°	0,35	43	32	45,6	150	In metallo (opzionale)
35mm	f/1.4-f/16	FX	Sony E	9 gruppi/ 10 lenti	63°	0,40	46	64	58	298	Inc.
50mm	f/1.8-f/16	APS-C	Sony E - Canon EOS-M - Fuji - Micro QuattroTerzi	5 gruppi/ 6 lenti	32°	0,50	52	40	58	168	In metallo (opzionale)

7ARTISANS 55mm f/1.4 x APS-C



7ARTISANS 55mm f/1,4
7AR 5514L.099.00 - € 139,00



VERSIONE SILVER
DEDICATA A
SONY & FUJI

- Sony E / Fuji / Canon EOS-M / MQT
- Ottica medio-Tele superluminosa
- Diaframma a 14 lamelle
- Ideale per il ritratto e per la macrofoto
- Costruzione interamente metallica
- Trattamento multi-coated
- Tappi ant/post di corredo

7ARTISANS 55mm f/1,4 LEICA TL
7AR 5514TL.119.00 - € 169,00

7ARTISANS 60mm f/2.8 MACRO



7ARTISANS 60mm f/2,8 MACRO
7AR 6028.135.00 - € 189,00

- Canon EOS R / Nikon Z
- Sony E / Fuji / Canon EOS-M / MQT
- Ottica medio-Tele superluminosa
- Diaframma a 10 lamelle
- Ideale per la macrofoto ed il ritratto
- Costruzione interamente metallica
- Rapporto di riproduzione 1:1
- Ghiera diaframma fluida
- Distanza minima di mesa a fuoco di 23,5cm
- Tappi ant/post di corredo

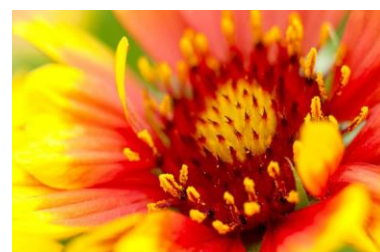

ANELLO ADATTATORE

CONSENTE DI ADATTARE LE OTTICHE CON ATTACCO "LEICA M" A: NIKON Z, CANON EOS R, SONY-E, FUJI FX PANASONIC L



ANELLO ADATTATORE IN METALLO
7AR TRS.029.00 - € 45,00

FOCUS HANDLE

COMPATIBILE CON LE SEGUENTI OTTICHE:

- 7,5mm f2.8
- 12mm f2.8
- 35mm f2
- 25mm f1.8
- 50mm f1.8
- 55mm f1.4



FOCUS HANDLE
7AR FH.005.50 - € 9,90

COPRI-OBIETTIVO

DISPONIBILI PER TUTTE LE OTTICHE "7ARTISANS"



COPRI-OBIETTIVO
7AR FC.005.00 - € 8,90

PARALUCE

DISPONIBILI PER TUTTE LE OTTICHE "7ARTISANS" COMPATIBILI



PARALUCE IN METALLO
7AR LH.009.00 - € 14,90

FOCALE	Diaframmi	Copertura Immagine	Montature disponibili	Struttura Ottica	Angolo Campo	D Min Fuoco (mt)	Filtro (mm)	Lung. (mm)	Diam. (mm)	Peso (g)	Paraluce
55mm	f/1,4-f/16	APS-C	Sony E - Canon EOS-M - Fuji - MQT - Leica TL	5 gruppi/ 6 lenti	28°	0,35	49	61	54	272	In metallo (opzionale)
60mm	f/2.8-f/16	APS-C	Sony E - Canon EOS-M - Fuji - MQT - Eos R - Nikon Z	7 gruppi/ 8 lenti	25	0,23	39	100	66	150	In metallo (opzionale)

7ARTISANS 75mm f/1.25



7ARTISANS 75mm f/1.25
7AR 75125L.469.00 - € 659,00

- Leica M
- L'ottica attiva la cornice giusta nel mirino della fotocamera
- Schema ottico tipo "Sonnar"
- E' l'obiettivo f/1.25 più compatto al mondo
- Eccellente contrasto grande nitidezza
- Copertura immagine Full Frame
- Tappi ant/post di corredo



7ARTISANS 50mm f/1.1



DISPONIBILE
ANCHE IN
VERSIONE
SILVER!

7ARTISANS 50mm f/1.1
7AR 5011L.339.00 - € 479,00

- Leica M
- L'ottica attiva la cornice giusta nel mirino della fotocamera
- Finiture nere
- Schema ottico tipo "Sonnar"
- Eccellente contrasto grande nitidezza
- Copertura immagine Full Frame
- Tappi ant/post di corredo



7ARTISANS 28mm f/1.4 Aspherical

ACCESSORI



PARALUCE IN METALLO
7AR LH28.035.00 - € 59,00

- Leica M
- L'ottica attiva la cornice giusta nel mirino della fotocamera
- Qualità ottica eccellente,
- Ideale per le riprese a luce-ambiente
- Schema ottico con una lente asferica e due lenti ED (extra-low dispersion)
- Copertura immagine Full Frame
- Tappi ant/post di corredo

7ARTISANS 28mm f/1.4 Asph
7AR 2814L.459.00 - € 639,00



7ARTISANS 35mm f/2

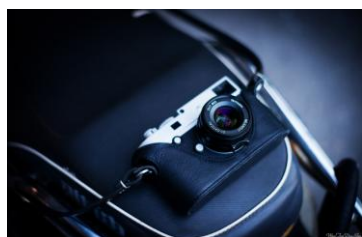

7ARTISANS 35mm f/2
7AR 3520L.259.00 - € 365,00

- Leica M
- L'ottica attiva la cornice giusta nel mirino della fotocamera
- Finiture nere
- Angolo di campo 63°
- Eccellente contrasto grande nitidezza
- Copertura immagine Full Frame
- Costruzione interamente metallica
- Tappi ant/post di corredo



FOCALE	Diaframmi	Copertura Immagine	Montature disponibili	Struttura Ottica	Angolo Campo	D Min Fuoco (mt)	Filtro (mm)	Lung. (mm)	Diam. (mm)	Peso (g)	Paraluce
75mm	f/1,25-f/16	FX	Leica M	6 gruppi/ 7 lenti	33°	0,80	62	72	69	600	In metallo (opzionale)
50mm	f/1,1-f/16	FX	Leica M	6 gruppi/ 7 lenti	46°	0,70	55	49	60	400	In metallo (opzionale)
28mm	f/1,4-f/16	FX	Leica M	9 gruppi/ 11 lenti	75°	0,70	52	72	56	488	In metallo (opzionale)
35mm	f/2,0-f/16	FX	Leica M	5 gruppi/ 7 lenti	63°	0,70	43	45	47	329	In metallo (opzionale)

TTARTISAN 11mm f/2.8 Fish Eye x Sony E



- Sony E
- Copertura immagine Full Frame
- Costruzione metallica
- Finiture nere
- Eccellente contrasto grande nitidezza
- Paraloce incorporato
- Angolo di campo 180°
- Tappi ant/post di corredo

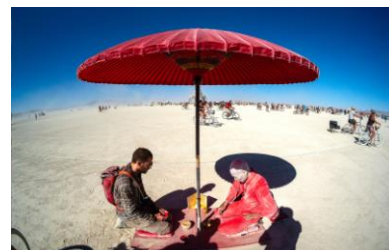

TTARTISAN 11mm f/2.8 Fish Eye
TTA 1128S.199.00 - € 279,00

TTARTISAN 35mm f/1.4 x LEICA M



- Leica M
- L'ottica attiva la cornice giusta nel mirino della fotocamera
- Finiture nere
- Schema ottico tipo "Sonnar"
- Eccellente contrasto grande nitidezza
- Copertura immagine Full Frame
- Tappi ant/post di corredo



TTARTISAN 35mm f/1.4
TTA 3514.439.00 - € 619,00

TTARTISAN 11mm f/2.8 Fish Eye x LEICA M



- Leica M
- L'ottica attiva la cornice giusta nel mirino della fotocamera
- Qualità ottica eccellente,
- Paraloce incorporato
- Angolo di campo 180°
- Costruzione metallica
- Copertura immagine Full Frame
- Tappi ant/post di corredo



TTARTISAN 11mm f/2.8 Fish Eye
TTA 1128L.319.00 - € 449,00

TTARTISAN 21mm f/1.5 x LEICA M



- Leica M
- L'ottica attiva la cornice giusta nel mirino della fotocamera
- Costruzione interamente metallica
- Eccellente contrasto grande nitidezza
- Copertura immagine Full Frame
- Finiture nere
- Tappi ant/post di corredo



TTARTISAN 21mm f/1.5
TTA 2115L.429.00 - € 599,00

FOCALE	Diaframmi	Copertura Immagine	Montature disponibili	Struttura Ottica	Angolo Campo	D Min Fuoco (mt)	Filtro (mm)	Lung. (mm)	Diam. (mm)	Peso (g)	Paraloce
11mm	f/2,8-f/16	FX	Leica M / Sony E	7 gruppi/ 11 lenti	180°	0,17	n/a	78	67	439	In metallo (opzionale)
35mm	f/1.4-f/16	FX	Leica M	7 gruppi/ 8 lenti	63°	0,70	49	63	60	415	In metallo (opzionale)
21mm	f/1,5-f/16	FX	Leica M	11 gruppi/ 13 lenti	70°	0,70	72	72	56	498	In metallo (opzionale)

Realizzati in vetro ottico anti-riflesso infrangibile garantiscono una trasmissione della luce pari al 95%. Il trattamento anti-UV garantisce inoltre una perfetta riproduzione dei colori. L'applicazione è semplice, senza impiego di adesivi. Salviettina detergente monouso, spatola per l'eliminazione di eventuali bolle d'aria e panno in microfibra di corredo.

x CANON

EOS 1DX II	MAS C1DX II.013.50 - € 24,90	
EOS 5D MARK IV	MAS C5DIV.013.50 - € 24,90	
EOS 5D MARKIII / 1DX	MAS C5DIII.013.50 - € 24,90	
EOS 7D MARKII	MAS C7DII.013.50 - € 24,90	
EOS 6D	MAS C6D.013.50 - € 24,90	
EOS 6D MARK II	MAS C6DII.013.50 - € 24,90	
EOS 70D	MAS C70D.013.50 - € 24,90	
EOS 80D	MAS C80D.013.50 - € 24,90	
EOS 750D / 760D / 800D	MAS C750D.013.50 - € 24,90	
EOS 200D	MAS C200D.013.50 - € 24,90	
EOS M5	MAS CM5.013.50 - € 24,90	
EOS M50/G5X/G7X/G7XII	MAS CG7X.013.50 - € 24,90	NEW
EOS G1X MARK III	MAS CG1XIII.013.50 - € 24,90	NEW
EOS R	MAS PGH5.013.50 - € 24,90	NEW
EOS RP	MAS CG1XIII.013.50 - € 24,90	NEW

x NIKON

D 5	MAS ND5.013.50 - € 24,90	
D 850	MAS ND850.013.50 - € 24,90	
D 750	MAS ND750.013.50 - € 24,90	
D 610	MAS ND610.013.50 - € 24,90	
D 500	MAS ND500.013.50 - € 24,90	
D 7500	MAS ND7500.013.50 - € 24,90	
D 7100/D 7200	MAS ND7100.013.50 - € 24,90	
D 5600	MAS ND5600.013.50 - € 24,90	
D 3200/D 3500	MAS ND3200.013.50 - € 24,90	
V1/V2	MAS NV2.013.50 - € 24,90	
J1/J2	MAS NJ1.013.50 - € 24,90	
Z6 / Z7 / Z50	MAS NZ6.013.50 - € 24,90	NEW

Metti i **MAS** nei cassettei **DEDICATI**



x FUJI

X10	MAS FX10.013.50 - € 24,90	
X20	MAS FX20.013.50 - € 24,90	
X30	MAS FX30.013.50 - € 24,90	
X70/XT3	MAS FX70.013.50 - € 24,90	
X100T/X100F	MAS FX100T.013.50 - € 24,90	
XT1/XT2/X-A5	MAS FXT2.013.50 - € 24,90	
XT10/XT20/XE3/XT100/XT30	MAS FXT10.013.50 - € 24,90	NEW
XH1	MAS FXH1.013.50 - € 24,90	



x SONY

SONY Alpha 9	MAS S9.013.50 - € 24,90	
SONY Alpha 7RIII/7IIII/RX10IV/77II/RX10III	MAS S7RIII.013.50 - € 24,90	
SONY Alpha 7RIV / Alpha 99	MAS S99.013.50 - € 24,90	NEW
SONY Alpha6000/6300/6400	MAS S6000.013.50 - € 24,90	
SONY RX 100 III / RX 100 V	MAS SRX100III.013.50 - € 24,90	

x OLYMPUS / PANASONIC / LEICA

OLYMPUS E-M5 / E-M10II	MAS OMD.013.50 - € 24,90	
OLYMPUS E-M1/E-M5II/E-M10/E-M10III	MAS OME.013.50 - € 24,90	
PANASONIC GH5 / GH5S	MAS PGH5.013.50 - € 24,90	
PANASONIC GX9	MAS CG7X.013.50 - € 24,90	
PANASONIC LX100 II	MAS PLX100II.013.50 - € 24,90	NEW
PANASONIC S1 / S1R	MAS CG7X.013.50 - € 24,90	NEW
LEICA M10/LEICA M10-P	MAS LM10.013.50 - € 24,90	



Ampia gamma di illuminatori LED per riprese foto e video, indispensabili per ottenere una illuminazione brillante e morbida. Doppia alimentazione (rete + accumulatori Li-Ion), si adattano perfettamente alle riprese in studio come alle riprese "on location".

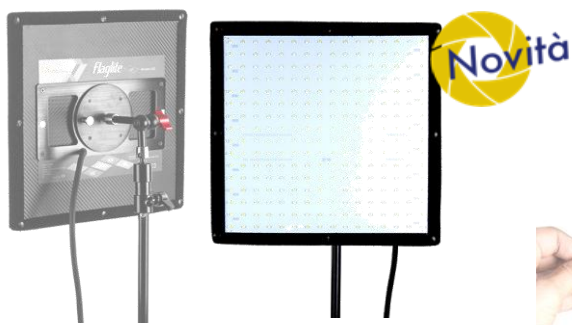

ILLUMINATORE FLAGLITE FL50BI
LS FL50BI.215.00 - € 299,00



ILLUMINATORE FLAGLITE FL70BI
LS FL70BI.245.00 - € 349,00

LED di nuova generazione leggero (1,4 Kg) e sottile (2cm)
Display LCD per il controllo della temperatura colore
Staffa per il montaggio su stativi, struttura ruotabile di 360°
Valigia rigida, cavo di alimentazione, diffusore ripiegabile ed alimentatore di corredo.
Dotato di alloggiamento per V-Lock..

LED di nuova generazione leggero (1,65 Kg) e sottile (2cm)
Display LCD per il controllo della temperatura colore
Staffa per il montaggio su stativi, struttura ruotabile di 360°
Valigia rigida, cavo di alimentazione, diffusore ripiegabile ed alimentatore di corredo.
Dotato di alloggiamento per V-Lock..



ILLUMINATORE LED 1024 ASVL
LS LED 1024 ASVL.459.00 - € 649,00

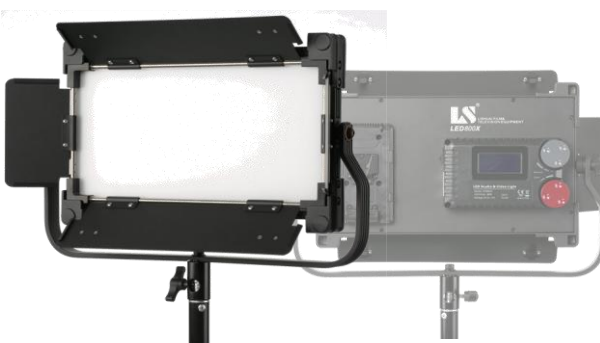

ILLUMINATORE LED 800X
LS LED 800X.219.00 - € 309,00

1024 LED CON DIMMER - (5600° - 3200° K)
Display LCD per il controllo della temperatura colore
Staffa per il montaggio su stativi, alette paraluce.
Valigia rigida, cavo di alimentazione, diffusore e adattatore a rete di corredo

800 LED CON DIMMER - (5600° - 3200° K)
Costruzione in metallo, alette paraluce,
Display LCD per il controllo della temperatura colore,
telecomando per controllo remoto, alimentazione tramite batterie "V-Lock" e/o 2 battery pack Sony FP960 utilizzabili tramite adattatore non incluso nella confezione.

ACCESSORI

ACCUMULATORI DI RICAMBIO

LS BPH0033N.025.00 - € 39,00

Per Led 312DS- 312AS - 209AS - 144AS

LS BPH0112N.035.00 - € 55,00

Per Led 508AS



ADATTATORE ZJ-01

LS ZJ01.015.00 - 24,00€

Per montare due batterie tipo Sony FP960 su piastra "V-Lock"



BATTERY CHARGER KIT

c/ alimentatore a rete

LS CK01 .025.00 - € 39,00

Per Led 144AS

LS CK02.029.00 - € 45,00

c/ alimentatore a rete 2 SLOT

Per Led 312DS

ARTICOLO	Lux (1m)	DIMENSIONI L (mm) x H (mm) x P (mm)	Peso (kg)	ARTICOLO	Lux (1m)	DIMENSIONI L (mm) x H (mm) x P (mm)	Peso (kg)
1024 ASVL	7000	403x450x90	2,7	FL50BI	1439	335x335x20	
800X	2560	438x419x77	2,5	FL70BI	2036	530x305X20	

Compatti, leggeri e con un alto rendimento luminoso sono particolarmente indicati per le riprese di cerimonie e on-location.



ILLUMINATORE ANULARE LED 48 A

LS LED 48 A.039.00 - € 55,00

48 LED (5600° K) illuminazione uniforme e priva di ombre

Dimmer per la regolazione dell'intensità luminosa

Alimentazione: 2 batterie AA (stilo) - non incluse

Anelli adattatori a corredo: (49,52,55,58,62,67,72,77mm)

ILLUMINATORE LED W5

LS LED W5.045.00 - € 65,00

Design convesso, temperatura colore regolabile (5600°-3200°K)

Dimmer per la regolazione dell'intensità luminosa

Batteria interna ricaricabile, corpo leggero e robusto

Borsa imbottita per il trasporto di corredo.



ILLUMINATORE LED 144 AS

LS LED 144 AS.085.00 - € 125,00

144 LED CON DIMMER

DC7.4-14.8V 8.64W (5600°- 3200° K)



CONTENUTO DELLA CONFEZIONE



ILLUMINATORE LED W10

LS LED W10.155.00 - € 215,00

Design convesso e costruzione in alluminio, temperatura colore regolabile (5600°-3200°K)

Dimmer per la regolazione dell'intensità luminosa

Borsa imbottita e testa a sfera con slitta ISO di corredo.



ILLUMINATORE LED 312 X

LS LED 312 X.175.00 - € 255,00

DIMMER, ALETTE PARALUCE

DISPLAY LCD, DC7.4-14.8V 8.64W

(5600°-3200° K)

ARTICOLO	Autonomia (minuti)	Lux (1m)	DIMENSIONI L (mm) x H (mm) x P (mm)	Peso (kg)	ARTICOLO	Autonomia (minuti)	Lux (1m)	DIMENSIONI L (mm) x H (mm) x P (mm)	Peso (kg)
48A	120	180	114x149x27	0,1	144 AS	120	700	135 x 85 x 35	0,2
W5	90	667	120x75x25	0,1	312 X	100	1530	200 x 120 x 60	0,4
W10	90	1105	190x120x60	0,5					

SUPER CLASSIC STRAP

OP 1001092.016.90 - € 27,00



ANTI SCIVOLO

Tracolla in neoprene con attacco standard 3/8"
Conformazione ad arco per una migliore ergonomia
Per Reflex analogiche e digitali (fino a 7 kg. di peso)
Il materiale elastico riduce la sensazione di peso
Bordi rinforzati in tessuto elastico
Larg: 50mm - Lung. Regolabile (94-129 cm)
Fibbia con sgancio di sicurezza

ZEN STRAP

OP 0101002.006.50 - € 10,50



Ideale per fotocamere CSC e piccole mirrorless

MIRRORLESS STRAP

OP 1601502.015.90 - € 25,00



Ideale per piccole fotocamere bridge e mirrorless

REPORTER STRAP

OP 6501011.021.00 - € 33,00



Tracolla in neoprene con attacco standard 3/8"
Il materiale elastico riduce la sensazione di peso
Consente di portare due fotocamere
Ganci seconda fotocamera rimovibili. Lunghezza regolabile:
1° fotocamera: 61-130 cm - 2° fotocamera 79-89 cm

CINTURINO A POLSO x MIRRORLESS

OP 1801041.009.00 - € 14,00

CINTURINO A POLSO

OP 6701062.009.50 - € 15,00

Disponibile nel colore nero

Adattabile anche ai binocoli

Fibbia con sgancio di sicurezza

Compatibile con tutte le fotocamere Reflex



CLASSIC STRAP

CONFEZIONE 6pz

OP 1001252.015.50 - cad € 25,00



Tracolla in neoprene con attacco standard 3/8"
Per Reflex analogiche e digitali (fino a 5 kg. di peso)
Il materiale elastico riduce del 50% la sensazione del peso
Bordi rinforzati in tessuto elastico
Larg: 50mm - Lung. Regolabile (63-129 cm)
Fibbia con sgancio di sicurezza
Disponibile nei colori: Nero-Rosso-Blu-Grigio-Verde

E-Z COMFORT STRAP

CONFEZIONE 6pz

OP 2701252.009.50 - cad € 15,00



Tracolla in neoprene con attacco standard 3/8"
Il materiale elastico riduce la sensazione di peso
Larg: 33mm - Lung. Regolabile (56-112cm)
Colori disponibili: Nero-Rosso-Blu-Mimetico-Grigio-Verde

CINGHIE PERSONALIZZABILI



Le tracolle delle serie CLASSIC ed EZ-COMFORT
possono essere personalizzate!
Colori disponibili: Nero

EZ GRIP STRAP

OP 6701232.023.00 - € 39,00

Attacco standard 1/4"

Lunghezza regolabile

Impugnatura in neoprene

Grande stabilità

Piastra con cuscinetto in gomma

per proteggere la finitura della fotocamera

Disponibile nel colore nero



GRIP STRAP

OP 6701242.029.00 - € 46,00

Sgancio rapido con bottone automatico

Impugnatura a polso in neoprene

Lunghezza regolabile

Include piastra attacco 1/4"

Compatibile con tutte le fotocamere Reflex





Borse in neoprene

ARTICOLO	COMPATIBILITÀ	
D-MICRO	Per Fotocamere Micro (11,4x6,4x5,1cm)	OP 7401014.019.00 - € 29,00
D-MINI	Per Fotocamere Nikon P 7800 / Canon G15 (11,4x7,6x5,1cm)	OP 7401024.019.00 - € 29,00
D-MICRO 4/3	Per fotocamere tipo Olympus Pen (12x7,6x12,7cm)	OP 7401174.025.00 - € 39,00
D-SHORTIE	Per Fotocam. Mirror Less con ob. zoom standard (12,1x8,9x7,6cm)	OP 7401044.019.00 - € 29,00
D-MIDSIZE	Per Nikon D3200 / Canon EOS 650 con 18/55mm (12,5x9,5x15,2cm)	OP 7401194.025.00 - € 39,00
SHORT D-SLR	Per Nikon D800 / Canon 6D con zoom corto (15,2x11,5x15,5cm)	OP 7401094.025.00 - € 39,00
LONG D-SLR ZOOM	Per Nikon D800 / Canon 6D con zoom lunghi (15,2x11,5x20,3cm)	OP 7401204.026.00 - € 42,00
SHORT D-PRO	Per Nikon D3/Canon EOS1D (12,7x16,5x15,2cm)	OP 7401104.028.00 - € 45,00
LONG D-PRO ZOOM	Per Nikon D3/Canon EOS 1D + 18/200 (12,7x20,3x15,2cm)	OP 7401214.030.00 - € 48,00
TELE D-SLR	Per Nikon D800/Canon EOS 5D MkIII + 70/200mm	OP 7401234.032.00 - € 50,00
TELE D-PRO	Per Nikon D4/Canon EOS 1D + 70/200mm	OP 7401244.035.00 - € 55,00
BODY AF PRO	Per Fotocamere solo corpo c/Battery Grip (15,2x16,5x7,6cm)	OP 8201054.025.00 - € 39,00
BODY MIRRORLESS	Per Fotocamere Mirrorless compatte (12x7x10cm) NEW	MTN 10335.017.00 - € 29,00



RAINSLEEVE

Manichetta in plastica trasparente per fotocamere digitali
 Perfetta per riparare da polvere e pioggia
 Alloggia obiettivi fino a 45,7cm e 63,5cm (Mega)
 Lo SMALL è ideale per le Compact System Cameras
 Cappio frontale di serraggio obiettivo
 Foro per l'ancoraggio all'oculare del mirino
 Adatta per l'uso su treppiedi o a mano libera
 La confezione contiene 2 pezzi



RAINSLEEVE FLASH
 OP 9001142.006.00 - € 10,00

RAINSLEEVE
CONFEZIONE 20pz

OP 901132.006.00 - cad € 10,00

RAINSLEEVE MEGA

OP 9001252.008.00 - € 13,00

RAINSLEEVE SMALL x CSC

OP 9001108.006.00 - € 10,00

UTILITY SLING
 OP 3501242.023.00 - € 37,00

COMPACT SLING
 OP 3401002.011.00 - € 18,00

MIRRORLESS SLING
 OP 1601512.018.90 - € 29,00

Novità

DUAL HARNESS
REGULAR (86 x112cm)
 OP 6501032.043.00 - € 69,00

DUAL HARNESS
X-LONG (112x142cm)
 OP 6501042.043.00 - € 69,00

STABILIZER STRAP
 OP 5301002.015.00 - € 24,00

Ideale per fissare la fotocamera al corpo per la bicicletta o per lunghe passeggiate

QUICK RELEASE PLATE
 OP 0401001.015.00 - € 24,00

Ideale per passare rapidamente dal treppiede alla tracolla tramite connettore

Accessory Pack

BORSA ACCESSORI SMALL (20,3x12,7x6,3cm)
 OP 4901002.018.00 - € 30,00

BORSA ACCESSORI BIG (27,9x20,3x6,3cm)
 OP 4901012.025.00 - € 43,00

Boya è un' azienda specializzata nella produzione di componenti audio di alta qualità. Rispondono a tutte le esigenze di chi fa riprese video con Reflex e/o mirrorless o con telecamere.



BY-WM8 PRO K1
BOY WM8K1.155.00 - € 229,00
Radiomicrofono UHF ad alte prestazioni,
Portata operativa 100m(CL) Volume di ascolto regolabile



BY-WM8 PRO K2
BOY WM8K2.215.00 - € 319,00
Radiomicrofono Professionale
1 Reciever + 2 Trasmittenti, 24 canali di trasmissione
Portata operativa fino a 100m, display LCD Retroilluminato
su tutte le unità, volumi di registrazione e ascolto regolabili



BY-WM8 PRO K3
BOY WM8K3.175.00 - € 259,00
Radiomicrofono UHF ad alte prestazioni + 1 Reciever
Portata operativa fino a 100m, display LCD Retroilluminato
Alimentazione tramite 2 batterie AA (cad)



INTEGRABILE NEL
SISTEMA WM8 PRO

BY-WHM8 PRO
BOY WHM8.089.00 - € 129,00
Radiomicrofono UHF ad alte prestazioni dotato di 48 canali,
Microfono cardiode con trasmettitore integrato, Display OLED.



BY-WM5
BOY WM5.089.00 - € 139,00
Radiomicrofono ad alte prestazioni, Collegamento radio GFSK,
portata operativa 60m (CL), Volume di ascolto regolabile



BY-MP4
BOY MP4.039.00 - € 59,00
Adattatore audio a 2 canali, non necessita di batterie.
2 cavi Jack 3,5-3,5 per fotocamere e smartphone inclusi.

ARTICOLO	Acquisizione	Frequenza	Disturbo	Sensibilità	Impedenza	Connettore	Alimentazione (non fornita)	Dimensioni L (mm) x H (mm) x P (mm)	Peso (g)
BY-WM8 K1	omni-dir	60Hz-15KHz	74dB	-30dB +/-3dB / 0dB=1V/Pa, 1kHz	n/a	Jack 3,5mm	Trasm = 2x AA Ricev = 2x AA	Trasm = 106x67x29 Ricev = 106x67x29	Trasm = 136 Ricev = 152
BY-WM8 K2	omni-dir	60Hz-15KHz	74dB	-30dB +/-3dB / 0dB=1V/Pa, 1kHz	n/a	Jack 3,5mm	2 Trasm = 2x AA (cad) Ricev = 2x AA	Trasm = 106x67x29 Ricev = 106x67x29	Trasm = 136 Ricev = 152
BY-WM8 K3	omni-dir	576.4 MHz-599.9 MHz (A) 568.6 MHz-592.1 MHz (B)	80dB	-30dB +/-3dB / 0dB=1V/Pa, 1kHz	n/a	Jack 3,5mm	Trasm = 2x AA Ricev = 2x AA	Trasm = 53x256x53 Ricev = 106x67x29	Trasm = 136 Ricev = 152
BY-WM5	omni-dir	35Hz-14KHz	76dB	-85dB +/-3dB / 0dB=1V/Pa, 1kHz	n/a	Jack 3,5mm	Trasm = 2x AAA Ricev = 2x AAA	Trasm = 60x86x28 Ricev = 60x86x41	Trasm = 136 Ricev = 152

Boya è un' azienda specializzata nella produzione di componenti audio di alta qualità. Rispondono a tutte le esigenze di chi fa riprese video con Reflex digitali o con telecamere.



BY-M1
BOY M1.015.90 - € 25,00
Microfono tipo "lavalier" per Smartphones, GoPro, Action Cam e Camcorders. adattatore 1/4", batteria e cuffia antivento di corredo.

BY-M1DM
BOY M1DM.019.90 - € 29,00
Doppio microfono tipo "lavalier" per Smartphones, GoPro, Action Cam e Camcorders. Batteria e cuffia antivento di corredo.



BOYA-CIP
BOY CIP.006.90 - € 10,90
Per utilizzare i microfoni Boya anche con gli smartphone
Modelli compatibili: BY-WM5, BY-WM8, BY-PVM1000
BY-VM600, BY-V01, BY-VM01, BY-PVM50

BY-LM20
BOY LM20.014.90 - € 23,00
Microfono tipo "lavalier" per GoPro, Action Cam e Camcorders
Adattatore micro-USB di corredo



MICROFONI DIREZIONALI



BY-PVM50
BOY PVM50.039.00 - € 59,00
Montatura anti vibrazioni, Slitta ISO, cuffia antivento e custodia di corredo

BY-MM1
BOY MM1.029.00 - € 45,00
Microfono direzionale compatto e leggero
Non necessita di batterie. Cavo a spirale con Jack da 3,5mm, cuffia antivento e custodia di corredo.

BY-VM600
BOY VM600.039.00 - € 55,00
Microfono direzionale, ottima riduzione del rumore di fondo. Montatura anti-vibrazione. cuffia antivento e custodia di corredo.



BY-PVM1000
BOY PVM1000.059.00 - € 85,00
Microfono Professionale uni-direzionale, Risposta in frequenza uniforme su tutta la banda, Costruzione in metallo, Gabbia anti vibrazioni con Slitta ISO, cuffia antivento e custodia di corredo.

BY-HM100 + CAVO
BOY HM100.055.00 - € 79,00
Microfono "Pick-up" omni-direzionale 360° ad alta resa dinamica.
Ideale per riprese EMG ed interviste in esterni.
Dotato di connettore Phantom e di cavo di collegamento XLR con terminale Jack da 3,5mm.
Alimentazione con batterie non necessaria.

ARTICOLO	Acquisizione	Frequenza	Disturbo	Sensibilità	Impedenza	Connettore	Alimentazione (non fornita)	Dimensioni L (mm) x H (mm) x P (mm)	Peso (g)
BY-M1DM	omni-dir	65Hz-18KHz	74dB	-30dB +/- 3dB / 0dB=1V/Pa, 1kHz	1000 Ohm/<	Jack 3,5mm	1x LR44	Lung. Cavo = 4,0mt	68
BY-M1	omni-dir	65Hz-18KHz	74dB	-30dB +/- 3dB / 0dB=1V/Pa, 1kHz	1000 Ohm/<	Jack 3,5mm	1x LR44	Lung. Cavo = 6,0mt	Mic = 2,5 Alim = 18 Adatt = 9
BY-LM20	omni-dir	35Hz-18KHz	74dB	-30dB +/- 3dB / 0dB=1V/Pa, 1kHz	n/a	Jack 3,5mm	1x LR44	Lung. Cavo = 1,2mt	Mic = 17
BY-PVM50	stereo	60Hz-18KHz	78dB	-30dB +/- 1dB / 0dB=1V/Pa, 1kHz	2000 Ohm	Jack 3,5mm	1x LR44 1.5V	153x50x56	80
BY-VM600	cardioid	35Hz-18KHz +/-3dB	76dB	-38dB +/- 1dB / 0dB=1V/Pa, 1kHz		Jack 3,5mm	1X 1.5V	171x88x45	95
BY-MM1	cardioid	35-18KHz +/-3dB	76dB	-42dB +/- 1dB / 0dB=1V/Pa, 1kHz		Jack 3,5mm	n/a batteria richiesta	125x140x60	86
BY-PVM1000	uni-dir	25-20,000Hz	80dB	-33dB +/- 1dB / 0dB=1V/Pa, 1kHz	300 Ohm/>phantom 600 Ohm/>battery	XLR	1.5V battery /48V phantom	278	110
BY-HM100	omni-dir	70Hz ~ 15 000Hz	-56 dB re 1V/Pa ± 3 dB @ 1 kHz		200 ohm	XLR		269x42x42	191

Tanti pratici accessori che risolvono tutti i problemi per essere sempre pronti a scattare fotografie.



TRACCOLLA PORTA-OBIETTIVI

Per CanonEF, Nikon, SonyE e 4/3
MIC LHC.029.00 - € 49,00

ADATTATORE 2 SLITTE ISO

MIC DHA01.016.00 - € 29,90

ADATTATORE 3 SLITTE ISO

MIC THM02.019.00 - € 39,00

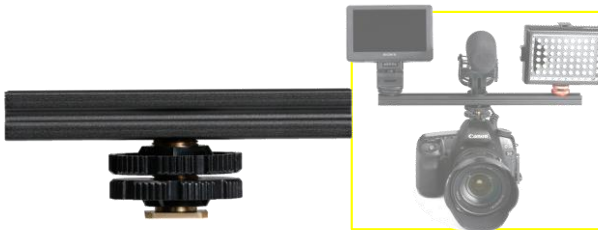

MINI SLIDER per Slitta ISO 4" (10,16cm)

MIC DSE4.009.00 - € 15,00

MINI SLIDER per Slitta ISO 8" (20,32cm)

MIC DSE8.017.00 - € 29,00

MINI SLIDER per Slitta ISO 12" (30,48cm)

MIC DSE12.025.00 - € 39,00



DIFFUSORE UNIVERSALE

MIC MQB12.012.00 - € 20,50

c/ tre riflettori intercambiabili



DIFFUSORE UNIVERSALE IN TESSUTO

MIC MQB4.005.70 - € 9,90



CAVI DI SCATTO

TELECOMANDI SERIE MQ-S

MIC MQS.008.00 - € 14,90

DIFFUSORI

DIFFUSORI SERIE MQ-D

MIC MQD.005.00 - € 9,90



MQ-S1	MQ-S2	MQ-S3	MQ-S7
Canon EOS D1 (serie)/5D (serie)/ 50D/40D/30D/20D/10D/7D (corrispondente a RS-80n3)	Nikon D4/D3/D2 (serie)/D800/D800E/ D700 / D300 / D300s / D200 (corrispondente a MC-30)	Canon EOS 1100D/1000D/700D/650D/ 600D/550D/500D/450D/400D/ 350D/300D/60D/70D/100D (corrispondente a RS-60 E3)	Nikon D600/D7100/D7000/ D5200/D5100/D5000/D3200/D3100/D90 (corrispondente a MC-DC2)
		Pentax K50/K500/MX-1/K5 II/K5 IIs/K30/ K5/K7/K10/K20/645D/K100/ K100 Super/K110/K200	

x Nikon

ARTICOLO	COMPATIBILITA'
MQ-D1	Per SB600
MQ-D5	Per SB700
MQ-D8	Per SB900/SB910

x Metz

ARTICOLO	COMPATIBILITA'
MQ-D16	Per 50 AF1/58 AF2
MQ-D17	Per 36 AF5

MQ-S4	MQ-S6	MQ-S8	MQ-S9
Sony A900/A850/A700/A580/ A550/A500/A400/A380/A350/A300/ A200/A100 Sony SLT A99/A77/ A65/A57/A55/A35/A33 (corrispondente a RM-L1 AM)	Panasonic GH3/GH2/GH1/GF1/G10/G5/G2 FZ200/FZ100/FZ77/FZ60 (corrispondente a DMW-RS1)	Olympus E-M1/E-M5/E-P3/E-P5/ E-PM1/E-PL2/E-PL3/E-P3/E-P2/ E-P1/E600 (serie)/E30/E510 E520/E400 (serie) (corrispondente a RM-UC1)	Olympus E-5/E-1/E3/E20/E300 (corrispondente a RM-CB1)

x Canon

ARTICOLO	COMPATIBILITA'
MQ-D3	Per 430EX/EXII
MQ-D4	Per 380EX
MQ-D2	Per 580EX/EXII
MQ-D19	Per 320

x Nissin

ARTICOLO	COMPATIBILITA'
MQ-D13	Per Di 600
MQ-D18	Per Di 466

Qualità ottica tedesca! Binocoli, Spotting Scopes, Macroscopes e Monocoli.



BINOCOLO BF 8 x 25 BR
MBC 62033.099.00 - € 139,00
BINOCOLO BF 10 x 25 BR
MBC 62032.109.00 - € 149,00

BINOCOLO BF 8 x 42 BR
MBC 62057.159.00 - € 219,00
BINOCOLO BF 10 x 42 BR
MBC 62058.169.00 - € 239,00



BINOCOLI "BV"

Prismi a tetto in cristallo BAK-4 dotati di Gas Inerte (azoto)

STRUTTURA
OPEN BRIDGE



BINOCOLO BV 8 x 25 BRW
MBC 62059.139.00 - € 199,00
BINOCOLO BV 10 x 25 BRW
MBC 62060.149.00 - € 209,00

BINOCOLO BV 8 x 44 BR
MBC 62237.259.00 - € 359,00
BINOCOLO BV 10 x 44 BR
MBC 62238.269.00 - € 379,00



FOTO TRAPPOLE



Foto-Video camera di sorveglianza ideale per la registrazione notturna.
Flash IR fino a 10 metri!
Sensore CMOS da 2MP

FOTO TRAPPOLA DTC 395
MFD 60738.099.00 - € 139,00



Sensore di movimento con portata fino a 25 metri. Display LCD da 2,4"
Flash IR fino a 15 metri!
Sensore CMOS da 12MP

FOTO TRAPPOLA DTC 550
MFD 60734.129.00 - € 179,00



Può inviare immagini e filmati (necessaria scheda SIM). Flash IR fino a 18 metri! Sensore CMOS da 8MP. Display LCD da 2". Sensore di movimento regolabile. Microfono incorporato. Presa per alimentatore esterno
FOTO TRAPPOLA DTC 1100 GSM
MFD 60719.389.00 - € 539,00



MACROSCOPE MS 8x25
MMO 62207.135.00 - € 189,00



MONOCOLO MD 7x42 C
c/ BUSSOLA
MMO 62209.129.00 - € 179,00



SPOTTING SCOPE MD50 W
MBC 62225.289.00 - € 399,00
Ingrandimento Zoom 16-30X

BATTERIA PX27A x 35GT
MAC 69110.009.00 - € 14,90



c/ ESPOSITORE

PANNO IN MICROFIBRA 30x30 GRANDE

PKP 004.064.00 - cad € 6,00
Confezione da 20 Pz.

PANNO IN MICROFIBRA 20x20 MEDIO

PKP 008.057.00 - cad € 3,50
Confezione da 30 Pz.

**PERSONALIZZABILI
c/LOGO DEL CLIENTE**

CLEANING KIT L

CONFEZIONE 14pz

MTN 40108.006.90 - € 12,90



IL KIT CONTIENE:
1 pompetta 16 cm
70 cartine ottiche
Liquido pulizia
1 Panno microfibra
5 Cotton Swab

POMPETTA MAXI

CONFEZIONE 9pz

MTN 6305B.006.90 - € 12,90



Altezza 18 cm
Doppia valvola
Pennellino
Conf.blister

COPERCHIETTI COPRI-OBIETTIVO

DIAMETRO DAL 37 AL 82 mm

CONFEZIONE 10pz

MTN 6281.003.00 - cad € 5,50



CARTINE OTTICHE

CONF. 50 BLOCCHETTI

MTN 6311.050.00 -cad € 1,99

Ideali per le lenti ottiche
Formato 120x70 mm
Non graffiano le lenti



IMPERMEABILI

CLASSIC

MTN 7096.014.90 - € 27,50

MIMETICO

MTN 7091.025.00 - € 39,00

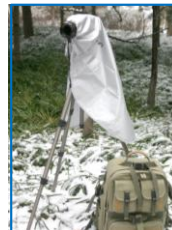

FARETTO CON STATIVO

MTN 8625.039.00 - € 65,00

LAMPADA DI RICAMBIO

MTN 8628.010.00 - € 17,00

Luce tarata a 5100-5500° K (daylight)
Lampada ad alto rendimento da 35w/230V
Parabola orientabile / Treppiedi da tavolo regolabile



DOME STUDIO L

MTN 8602.039.00 - € 65,00

Fondale double face (grigio/bianco)
Dimensioni: 75x75x75 cm
Custodia da viaggio



COPERTURA IMBOTTITA

MTN 6399.029.00 - € 49,00

Protezione termica

Attenuazione rumorosità scatto

Nylon impermeabile con rinforzi

Asola per alloggiamento oculare

Finestra posteriore per il display LCD



CUSTODIA x 2 Memory Card SD o CF

MTN 7116.005.90 - € 9,90

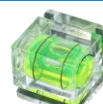

LIVELLA A BOLLA

MTN 8511.003.90 - € 6,90

Green Clean è un marchio leader nel mondo dei sistemi di pulizia per prodotti hi-tech e più nello specifico rappresenta il marchio di riferimento per la pulizia dei sensori delle fotocamere digitali. Con le sue soluzioni "all in one" consente di effettuare la pulizia del sensore rapidamente, in sicurezza e con professionalità.



- IL KIT CONTIENE:
- 1x Air power Hi-Tech 400ml
 - 1x Mini Vacuum
 - 2x Tubi protettivi Pick Up
 - 3x Wet & Dry sensor cleaner
 - 1 Panno in microfibra

PROFI KIT FULL FRAME
GRC SC6000.055.00 - € 75,00

PROFI KIT APS-C
GRC SC6200.055.00 - € 75,00



WET & DRY SENSOR CLEANER FULL FRAME

CONFEZIONE 4pz o 25pz sfusi
GRC SC6060-4.013.50 - € 19,00
GRC SC6060-25.059.00 - € 99,00

WET & DRY SENSOR CLEANER APS-C

CONFEZIONE 4pz o 25pz sfusi
GRC SC6070-4.013.50 - € 19,00
GRC SC6070-25.059.00 - € 99,00



RICARICHE E ACCESSORI



AIR POWER SOLUTION PRO
GRC AP2041.011.90 - € 19,00



MINI VACUUM
GRC VA3000.019.90 - € 29,00



TOP VENTIL
GRC VE2000.005.90 - € 9,90

LOW GLOBAL WARMING POTENTIAL



AIR POWER HI-TECH PRO
GRC AP2051.019.90 - € 29,00



- 1 Pompetta
- 1 Panno in microfibra 25x25
- 1 liquido di pulizia
- 6 Cotton Swab
- 1 Vario brush antistatic

CLEANING KIT
GRC CS1500.012.90 - € 14,90

Soffione ecologico elimina la polvere che si deposita sulle tastiere e sulle parti meno accessibili, indispensabile per la pulizia di obiettivi, fotocamere, computer ecc...

ECO BOOSTER MONOUSO
GRC AP2044.005.90 - € 7,50



CALENDARI

Tutta la serie di EasyGifts offre un'incredibile varietà di soluzioni creative!

Stampa le tue foto e personalizzale in un attimo:

- Calendario in formato da tavolo;
- Scatole regalo in formato 10x15cm;



EASY CALENDAR 10x15cm

FACCIATA SINGOLA

MIS C1015.1/48.002.30

EASY CALENDAR 15x20cm

FACCIATA SINGOLA

MIS C1520.1/24.003.50

- // Calendario da tavolo.
- // Instantaneo.
- // 12 pagine.
- // Carta fotografica e qualità.
- // Alta qualità fotografica.
- // Molteplici modelli: 10x15 cm (4x6") & 15x20 cm (6x8").



EASY CALENDAR FRONTE/RETRO

1box/6pcs

MIS C1515FR.004.50

MIS C1020FR.003.00

MIS C2030FR.002.70 (da parete)

- // Calendario
- // Fronte/retro.
- // Molteplici modelli.
- // Personalizzabile per ogni occasione.
- // Alta qualità fotografica.

BOX



EASY BOX 10x15cm
MIS B1015.1/100.001.50

- // Contiene fino a 100 fotografie.
- // 5 modelli diversi.
- // Cover personalizzabile.
- // Chiusura magnetica.
- // Dimensioni 10x15 cm (4x6").

Scopri come è FACILE comporre il tuo album!

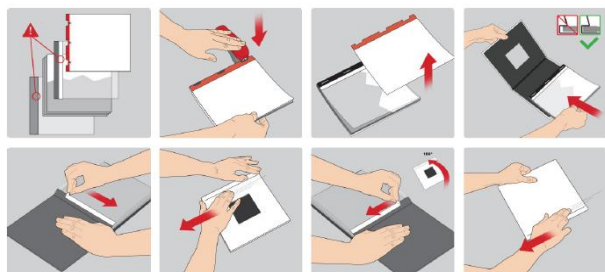

Sistema fronte/retro

Sistema facciata singola

ALBUM FACCIATA SINGOLA

EasyAlbum é un album istantaneo a facciata singola o fronte/retro, che si monta in pochi minuti. Permette di creare, con le foto dei vostri clienti, regali da consegnare immediatamente.

Semplicità, Velocità e Qualità di EasyAlbum permettono di creare ricordi indimenticabili!

Formati: 10x15cm; 15x15cm; 15x20cm; 20x25cm; 20x20cm (F/R) e 20x30cm (F/R).

Colori assortiti anche con finestra frontale personalizzabile.



MINI ALBUM 10x15cm

Black; Blu

MIS A1015BK.1/48.001.70

// 10 pagine/5 fogli.

// Album digitale istantaneo.

// Alta qualità fotografica.

// Copertina rigida personalizzabile.

ALBUM c/COPERTINA 10x15cm

Black

MIS A1015SBK.1/10.005.00

// 12 pagine/6 fogli + copertina.

// Album digitale istantaneo.

// Alta qualità fotografica.

// Copertina rigida personalizzabile.

ALBUM 15x15cm

Black; Red; Blu

MIS A1515BK.1/12.004.00

// 10 pagine/5 fogli.

// Album digitale istantaneo.

// Alta qualità fotografica.

// Copertina rigida personalizzabile.

ALBUM c/FINESTRA 15x20cm

Black; Red

MIS A1520BK.1/10.006.50

// 12 pagine/6 fogli.

// Album digitale istantaneo.

// Alta qualità fotografica.

// Copertina rigida personalizzabile.

ALBUM 20x25cm

Black; Blu; Purple

MIS A2025BK.1/12.008.70

// 10 pagine/5 fogli.

// Album digitale istantaneo.

// Alta qualità fotografica.

// Copertina rigida personalizzabile.



ALBUM FRONTE/RETRO

ALBUM FRONTE/RETRO

10x15 e 15x20 1box/5pcs

MIS A1015FR BK.004.00

MIS A1520FRBK.005.00

// 20 pagine (fronte/retro).

// Album digitale istantaneo.

// Alta qualità fotografica.

// Rilegatura con copertina rigida.

// Colori disponibili:



ALBUM FRONTE/RETRO

15x15 1box/5pcs

MIS A1515FR BK.004.00 (Black/Grey)

MIS A1515FR BL.005.70 (Altri colori)

// 20 pagine (fronte/retro).

// Album digitale istantaneo.

// Alta qualità fotografica.

// Rilegatura con copertina rigida.

// Colori disponibili:



ALBUM FRONTE/RETRO c/FINESTRA

20x20 e 20x30 1box/5pcs

MIS A2020FR BK.005.00 (Black/Grey)

MIS A2020FR BL.006.70 (Altri colori)

MIS A2030BK.006.00 (Black/Grey)

MIS A2030BL.007.70 (Altri colori)

// 20 pagine (fronte/retro).

// Album digitale istantaneo.

// Alta qualità fotografica.

// Rilegatura con copertina rigida.

// Colori disponibili:





Condizioni generali di vendita

- 1) I prezzi del presente listino, i modelli degli apparecchi e le loro caratteristiche tecniche, possono subire variazioni o modifiche senza preavviso alcuno.
- 2) Tutti gli ordini s'intendono conferiti con la clausola "salvo approvazione della RINOWA S.r.L.". Il conferimento degli ordini costituisce tacita ed incondizionata accettazione delle nostre condizioni di vendita.
- 3) RINOWA S.r.L. non assume responsabilità nel caso di ritardi o riduzioni nelle forniture. I termini di consegna non sono impegnativi.
- 4) Gli ordini vengono eseguiti ai prezzi e condizioni in vigore all'atto della consegna o spedizione della merce e non costituiscono impegno per i successivi ordini.
- 5) Non si accetta merce di ritorno senza autorizzazione scritta. I reclami devono essere effettuati per iscritto alla nostra sede di Bagno a Ripoli entro e non oltre otto giorni dal ricevimento della merce.
- 6) Il luogo di pagamento rimane il nostro domicilio nonostante l'emissione delle ricevute bancarie.
- 7) Non vengono accettati sconti cassa o arrotondamenti dell'importo delle fatture. I pagamenti ritardati comportano l'addebito di spese bancarie e degli interessi sullo scoperto maturati.
- 8) E' esclusa ogni garanzia e responsabilità sull'uso improprio dei prodotti da noi commercializzati, per danni diretti o indiretti eventualmente subiti dal proprietario o da terzi in conseguenza del non efficiente funzionamento del materiale.
- 9) Porti: tutte le forniture vengono inviate in "porto franco" per importi netti in fattura superiori a € 1.500,00; per importi inferiori il trasporto viene addebitato in fattura al costo.
- 10) Non si accettano ordini di importo inferiore a € 250,00 + IVA
- 11) Per qualsiasi controversia è convenuta l'esclusiva competenza del Foro di Firenze.

01/02/2020 IL PRESENTE LISTINO ANNULLA I PRECEDENTI

Per la riproduzione totale o parziale del presente listino, è necessario richiedere ed ottenere la preventiva autorizzazione scritta.