

RINOWA

DISTRIBUZIONE

*Scegliamo il meglio
con competenza....*

OTTOBRE
2020

Tokina



TENBA
NEVER COMPROMISE



Nissin
DIGITAL



HOYA
FILTERS



7ARTISANS



BENRO



MAS
SUPER DUTY PROTECTOR



BOYA



NUOVO**atx-i 11-16mm f/2,8 CF****atx-i 11-16mm f/2,8 CF**

TOK 116i - € 499,00

- Per **Nikon AF-D, Canon EOS**
- Super-grandangolare, Super-luminoso
- Ideale nelle riprese in interni (f/2.8)
- Eccellente contrasto grande nitidezza
- Ghiera di messa a fuoco **"one-touch"**
- Trattamento **idro-repellente** sulla lente frontale
- Tappi ant/post e paraluce di corredo

AT-X 12-28mm f/4,0 PRO DX Asph**AT-X 12-28mm f/4,0 PRO DX Asph**

TOK 128 - € 289,00

- Per **Canon EOS**
- Grandangolare zoom versatile
- Nuovo schema ottico per la messa a fuoco della luce periferica e nitidezza
- Elementi ottici a basso indice di dispersione per eliminazione delle aberrazioni cromatiche
- Ghiera di messa a fuoco **"one-touch"**
- Tappi ant/post e paraluce di corredo

FOCALE	Photo Mount	Video Mount	Struttura Ottica	Angolo Campo	D Min Fuoco (m)	Rapp. Max Riproduz.	Diaframmi	Filtro (mm)	Lung. (mm)	Diam. (mm)	Peso (Kg)	Paraluce
11-16mm	Nikon Canon	n/a	11 gruppi/ 13 lenti	104°-82°	0,30	1:11,6	f/2.8-f/22	77	89,2	84	0,55	BH-77B
12-28mm	Canon	Canon	14 gruppi/ 12 lenti	99°-54°	0,30	1:8	f/4-f/22	77	89,5	84	0,54	BH-77B

atx-i 11-20mm f/2,8 CF **NUOVO**



atx-i 11-20mm f/2,8 CF

TOK 120i - € 599,00

- Per **Nikon AF-D** e **Canon EOS**
- Tutte le focali grandangolari in una sola ottica
- Ideale nelle riprese in interni (f/2.8)
- Eccellente contrasto grande nitidezza
- Elementi ottici a basso indice di dispersione per una completa eliminazione delle aberrazioni cromatiche
- Ghiera di messa a fuoco **"one-touch"**
- Trattamento **idro-repellente** sulla lente frontale
- Tappi ant/post e paraluce di corredo



AT-X 14-20mm f/2,0 Pro DX



- Per **Nikon AF-D** e **Canon EOS**
- Obiettivo super grandangolare super luminoso
- Regolazione della focale super veloce
- Apertura massima: **f/2.0**
- Eccellente contrasto grande nitidezza
- Elementi ottici a basso indice di dispersione per una completa eliminazione delle aberrazioni cromatiche
- Ghiera di messa a fuoco **"one-touch"**
- Tappi ant/post e paraluce di corredo



AT-X 14-20mm f/2,0 Pro DX

TOK 1420 - € 539,00



CUSTODIA IN PELLE DEDICATA

TOK LP1420 - € 49,00

FOCALE	Photo Mount	Video Mount	Struttura Ottica	Angolo Campo	D Min Fuoco (mt)	Rapp. Max Riproduz.	Diaframmi	Filtro (mm)	Lung. (mm)	Diam. (mm)	Peso (Kg)	Paraluce
11-20mm	Nikon Canon	n/a	14 gruppi/ 12 lenti	104,34°-72,42°	0,28	1:8,62	f/2.8-f/22	82	92	89	0,56	BH-821
14-20mm	Nikon Canon	n/a	11 gruppi/ 13 lenti	91,58°- 71,18°	0,28	1:8,36	f/2.0-f/22	82	89	106	0,73	BH-823



atx-m 85mm f/1,8 FE **NUOVO**



atx-m 85mm f/1,8 FE
TOK 85M - € 539,00

- Costruzione di **alta qualità**
- 10 elementi di cui 1 a **basso indice di dispersione** per una **grande risoluzione** e controllo delle aberrazioni cromatiche
- Motore di messa a fuoco **ST-M** veloce e silenzioso
- Sfrutta al massimo le caratteristiche delle fotocamere Sony come la stabilizzazione a **5 assi** del sensore, **Face/Eye Priority AF**, Real-time **Eye AF**



SERIE FIRIN

FIRIN 100mm f/2,8 MACRO FE AF

FIRIN 20mm f/2,0 FE AF

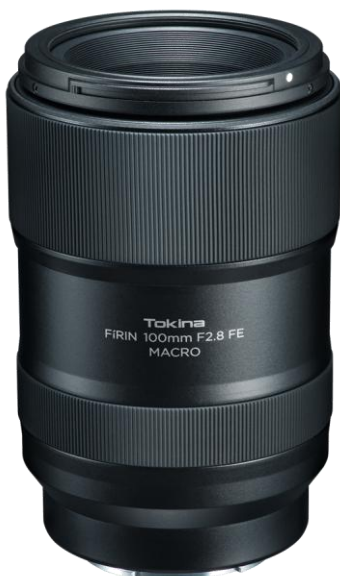

AUTOFOCUS

- Medio-tele ottimizzato per fotografia macro
- Messa a fuoco **automatica**
- Schema ottico 9 lenti in 8 gruppi
- Distanza minima di messa a fuoco 30cm
- Rapporto di riproduzione 1:1 alla distanza minima di messa a fuoco
- Versatile anche come medio-tele da ritratto
- Tappi ant/post e paraluce di corredo

- obiettivo grandangolare **super-luminoso** (apertura massima f/2.0)
- Schema ottico 13 lenti in 11 gruppi
- 3 elementi asferici e 2 elementi a **basso indice di dispersione**
- è possibile **eliminare** gli scatti sulla ghiera dei diaframmi (de-click) per un perfetto impiego nelle applicazioni video

**DISPONIBILE ANCHE IN
MANUAL FOCUS**



FIRIN 100mm f/2,8 MACRO FE AF
TOK 100S - € 599,00

FIRIN 20mm f/2,0 FE MF
TOK 20S - € 669,00

FIRIN 20mm f/2,0 FE AF
TOK 20AF - € 919,00

FOCALE	Photo Mount	Video Mount	Struttura Ottica	Angolo Campo	D. Min. Fuoco (mt)	Rapp. Max Riproduz.	Diaframmi	Filtro (mm)	Lung. (mm)	Diam. (mm)	Peso (Kg)	Paraluce
85mm	Sony E	n/a	7 gruppi / 10 lenti	28.5°	0,8	01:01,25	f/1.8-f/16	72	93	80	0,645	BH-727
20mm	Sony E	Sony E	11 gruppi/13 lenti	65, 92°	0,28	01:10,3	f/2-f/22	62	81,5	69 / 73	0,49 / 0,46	BH-622 / BH-623
100mm	Sony E	Sony E	8 gruppi/9 lenti	30, 24°	0,3	1:1	f/2.8-f/32	55	123	74	0,57	BH-553

OPERA 50mm f/1,4 FF



OPERA 16-28mm f/2,8 FF



- Per Nikon AF-D e Canon EF
- Zoom grandangolare Full-Frame (FX)
- Escursione focale ottimale per il taglio delle immagini con grande impatto visivo
- Ideale per il fotografo professionista
- Motore AF continuo veloce e silenzioso
- Dotato di tre elementi a basso indice di dispersione
- Ghiera di messa a fuoco "one-touch" (16-28mm)
- Selettore per la messa a fuoco automatica/manuale (50mm)
- Tappi ant/post di corredo



OPERA 50mm f/1,4 FF
TOK 50N - € 999,00

OPERA 16-28mm f/2,8 FF
TOK 1628 - € 749,00

atx-i 100mm f/2,8 MACRO FF

NUOVO



- Per Nikon AF-D e Canon EOS
- Medio-tele ottimizzato per fotografia macro
- Distanza minima di messa a fuoco 30cm
- Versatile anche come medio-tele generale
- Limitatore di campo per messa a fuoco ravvicinata
- Leggero e compatto
- Ghiera di messa a fuoco "one-touch"
- Tappi ant/post e paraluce di corredo



atx-i 100mm f/2,8 MACRO FF
TOK 100i - € 479,00

* La messa a fuoco è manuale con fotocamere Nikon non provviste di motore di messa a fuoco.

FOCALE	Photo Mount	Video Mount	Struttura Ottica	Angolo Campo	D. Min. Fuoco (m)	Rapp. Max Riproduz.	Diaframmi	Filtro (mm)	Lung. (mm)	Diam. (mm)	Peso (Kg)	Paraluce
16-28mm	Canon Eos /Nikon AF-D	n/a	15 gruppi/ 13 lenti	107,11°-76,87°	0,28	1:5,26	f/2.8-f/22	n/a	133,3	89	0,95	Fisso
50mm	Canon Eos /Nikon AF-D	n/a	9 gruppi/15 lenti	47,4°	0,4	01:18,0	f/1.4-f/16	72	107	80	0,95	BH-726
100mm	Nikon Canon	n/a	9 gruppi/ 8 lenti	24,30°	0,3	01:01	f/2.8-f/32	55	95,1	73	0,54	BH-551

AT-X 17-35mm f/4,0 PRO-FX (IF)



AT-X 17-35mm f/4,0 PRO-FX (IF)

TOK 1735 - € 539,00



- Per **Nikon AF-D** e **Canon EOS**
- Ideale per la ripresa di paesaggi e di interni
- Eccellente contrasto grande nitidezza
- Ghiera di messa a fuoco "**one-touch**"
- Disponibile anche versione "**V**" (video) per Canon EOS
- Tappi ant/post e paraluce di corredo

AT-X 24-70mm f/2,8 Pro FX Aspheric



AT-X 24-70mm f/2,8 PRO FX Asph

TOK 2470 - € 999,00



- Per **Nikon AF-D** e **Canon EOS**
- Ideale per ogni tipo di ripresa dal grandangolo al medio-tele
- Eccellente contrasto
- Eccellente nitidezza
- Correzione ottimale dell'aberrazione sferica
- Elementi ottici a basso indice di dispersione per una completa eliminazione delle aberrazioni cromatiche
- Motore SDM (Silent Drive-Module) per ridurre il rumore dell'autofocus
- Ghiera di messa a fuoco "**one-touch**"
- Tappi ant/post e paraluce di corredo

AT-X 10-17mm f/3,5-4,5 DX FISH EYE



AT-X 10-17mm f/3,5-4,5 DX

TOK 107 - € 559,00



- Per **Nikon AF-D** e **Canon EOS**
- **Fish-Eye** con copertura del fotogramma totale
- Ottica leggera, compatta e performante
- Ghiera portafiltri non presente
- Disponibile versione **NO HOOD** senza paraluce
- Disponibile versione "**V**" (video)
- Tappi ant/post di corredo

* La messa a fuoco è manuale con fotocamere Nikon non provviste di motore di messa a fuoco.

Versione
"NO HOOD"

FOCALE	Photo Mount	Video Mount	Struttura Ottica	Angolo Campo	D Min Fuoco (mt)	Rapp. Max Riproduz.	Diaframmi	Filtro (mm)	Lung. (mm)	Diam. (mm)	Peso (Kg)	Paraluce
17-35mm	Nikon Canon	Canon	13 gruppi/ 12 lenti	103,96°-64,74°	0,28	1:4,82	f/4-f/22	82	94,5	89	0,60	BH-821
24-70mm	Nikon Canon	n/a	15 gruppi/ 11 lenti	84,20°-34,49°	0,38	1:4,73	f/2.8-f/22	82	107,5	89,6	1,01	BH-822
10-17mm	Nikon Canon	Canon	10 gruppi/ 8 lenti	180°-100°	0,14	1:2,56	f/3.5-f/22	n/a	71	70	0,35	Fisso n/a (NH)

NUOVO SZX 400mm f/8,0 Reflex MF KIT



CATADIOTTRICO

SZX 400mm f/8,0 Reflex MF KIT
TOK SZX4 - € 279,00



- Per **Nikon AF-D / Canon EF / Sony E / MQT / Fuji FX**
- Obiettivo **CATADIOTTRICO** con apertura F8,0
- Estremamente compatto e leggero (355g)
- Ideale per i fotografi che vogliono viaggiare leggeri
- Le superfici a specchio che compongono la lente incorporano un rivestimento argentato ad alta riflettività e uno strato protettivo antiossidante sul lato posteriore
- La distanza minima di messa a fuoco (1,15m) fornisce un ingrandimento 1: 2,5
- Dotato di attacco standard di montaggio a "T" permette di fissare l'obiettivo a fotocamere di sistemi diversi tramite adattatori dedicati
- **In ciascuna confezione è presente solo l'adattatore relativo al sistema di riferimento**

LA MODULARITA' DEL SISTEMA SZX

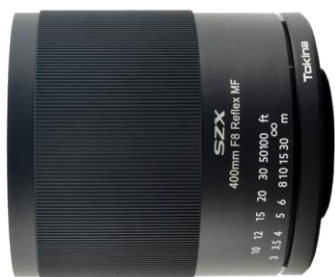

in ciascuna confezione è presente solo l'adattatore relativo al sistema di riferimento



MOUNT ADAPTER
Canon / Nikon / Sony /
Fuji / MQT
TOK MA - € 39,00

Estremamente
compatto e leggero



FOCALE	Photo Mount	Struttura Ottica	Angolo Campo	D Min Fuoco (mt)	Rapp. Max Riproduz.	Diaframmi	Filtro (mm)	Lung. (mm)	Diam. (mm)	Peso (Kg)	Paraluce
400mm	Nikon/Canon/ Sony E/MQT/Fuji FX	5 gruppi/ 6 lenti	6°8'	1,15	1:2.5	f/8	67	77	72	0,35	BH-673

- Flash professionale a **torcia**
NG:80 (100 ISO@200mm) MG10
- Doppia lampada **al quarzo 165Ws** (MG10)
- Grande resistenza al **calore**
- **Nissin Air System** (NAS) ready
- Controllo tramite **Commander Air 10s**
- Controllo via radio sulla frequenza **2.4 GHz**
- Distanza operativa **100 metri**
- **8 canali** di trasmissione
- Esposizione TTL (+/- 3EV) / Manuale (da 1/1 a 1/256)
- Funzione **Modeling** a LED 8 Ws per riprese video
- Supporta la funzione **HSS** delle fotocamere predisposte
- Slot **Micro-SD** per aggiornamenti firmware
- Alimentazione: 8 batterie AA - 2 Batterie Li-Ion 26650 - Nissin PS8 (non incluse)
- Grande autonomia (**500 scatti** a piena potenza)
- Staffa a "L" e testina a sfera di corredo



KIT MG10 + Commander Air 10s
Canon / Nikon / Sony / Fuji / Quattro Terzi*
NIS MG10K - € 559,00

MG10 (SINGLE FLASH)
NIS MG10 - € 479,00

Unità integrabile nel kit c/commander

MG8



MG8 (SINGLE FLASH)
NIS MG8 - € 399,00

Unità integrabile nel kit c/commander



- Flash professionale a **torcia**
NG:60 (100 ISO@200mm)
- Lampada **al quarzo 83Ws**
- Grande resistenza al **calore**
- **Nissin Air System** (NAS) ready
- Controllo tramite **Commander Air 10s**

*NB: per l'elenco completo delle caratteristiche vedi il flash MG10

*NB: vedi tabella compatibilità del Commander Air 10s



LIGHT SHAPING KIT

NIS LSK - € 79,00

Il kit contiene:

- Adattatore per montaggio
- Snoot booth
- Beauty Dish
- Griglia a nido d'ape



ADATTATORE PER IL MONTAGGIO DEGLI ACCESSORI: COMPATIBILE CON TUTTI I FLASH NISSIN



SNOOT BOOTH: CREA L'EFFETTO SPOTLIGHT E RIDUCE LA DIFFUSIONE DELLA LUCE

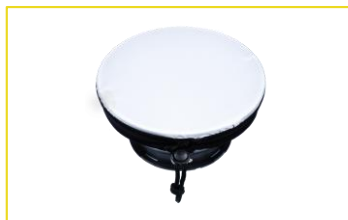

BEAUTY DISH: CREA UNA LUCE DIREZIONALE E PIU' MORBIDA CON IL DIFFUSORE



GRIGLIA A NIDO D'APE: CONTROLLA LA DIFFUSIONE DELLA LUCE

I Filtri HD subiscono un trattamento indurente su entrambe le superfici che li rende **4 volte** più resistenti a graffi o rotture, rispetto ai normali filtri. Inoltre i filtri HD hanno un trattamento anti-riflessi a **8 STRATI** su entrambi i lati. **Montatura ultra-slim** realizzata in alluminio ad alta stabilità dimensionale per l'impiego con obiettivi ultra-grandangolari, evitando le vignettature.

I Polarizzatori Circolari sono costruiti con un sistema che consente il **25% in più** di luce. Sono inoltre perfettamente **neutri** e non alterano quindi il bilanciamento cromatico della foto.

Diametro		
52mm	024066051011	HOY UVHD52 - € 44,00
55mm	024066051028	HOY UVHD55 - € 45,50
58mm	024066051035	HOY UVHD58 - € 49,50
62mm	024066051042	HOY UVHD62 - € 57,50
67mm	024066051059	HOY UVHD67 - € 65,00
72mm	024066051066	HOY UVHD72 - € 74,00
77mm	024066051073	HOY UVHD77 - € 82,00
82mm	024066051080	HOY UVHD82 - € 97,00

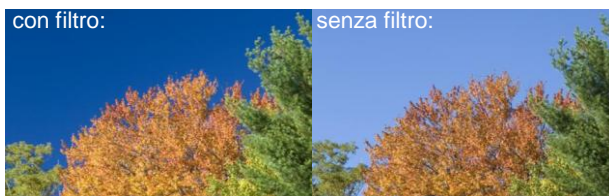

Diametro		
52mm	024066051110	HOY PLCHD52 - € 62,00
55mm	024066051127	HOY PLCHD55 - € 66,00
58mm	024066051130	HOY PLCHD58 - € 73,00
62mm	024066051141	HOY PLCHD62 - € 81,00
67mm	024066051158	HOY PLCHD67 - € 98,00
72mm	024066051165	HOY PLCHD72 - € 107,00
77mm	024066051172	HOY PLCHD77 - € 115,00
82mm	024066051189	HOY PLCHD82 - € 132,00

Diametro		
52mm	024066050915	HOY PHD52 - € 37,00
55mm	024066050922	HOY PHD55 - € 39,00
58mm	024066050939	HOY PHD58 - € 43,00
62mm	024066050946	HOY PHD62 - € 51,00
67mm	024066050953	HOY PHD67 - € 56,00
72mm	024066050960	HOY PHD72 - € 61,00
77mm	024066050977	HOY PHD77 - € 69,00
82mm	024066050984	HOY PHD82 - € 77,00



VARIO-ND HD

Progettati per ridurre la trasmissione della luce in maniera continua. Ruotando la ghiera può variare da 1/3 a 1/400 il fattore di assorbimento. Il fattore di assorbimento di questi filtri, quindi, va da 2 a circa 9 stop. I filtri Hoya Vario ND HD sono totalmente esenti da "dominanti" cromatiche.

Diametro		
52mm	024066055507	HOY VND52 - € 96,00
55mm	024066055514	HOY VND55 - € 98,00
58mm	024066055521	HOY VND58 - € 110,00
62mm	024066055538	HOY VND62 - € 127,00
67mm	024066055545	HOY VND67 - € 144,00
72mm	024066055552	HOY VND72 - € 157,00
77mm	024066055569	HOY VND77 - € 178,00
82mm	024066055576	HOY VND82 - € 196,00

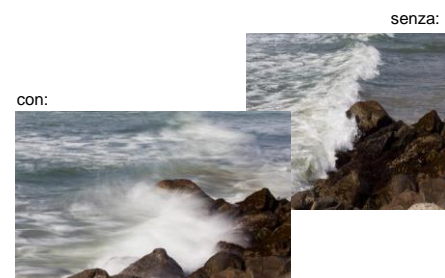

DIGRADANTI SOFT

Filtri digradanti progettati per bilanciare la luminosità delle aree luminose con le aree scure dell'immagine. Ideale per la fotografia di paesaggio specialmente quando l'orizzonte ha una struttura complessa o irregolare. La tecnologia ACCU-ND utilizzata nel processo di rivestimento esegue un bilanciamento del colore veramente neutro che non aggiunge alcuna sfumatura di colore evidente nelle immagini.

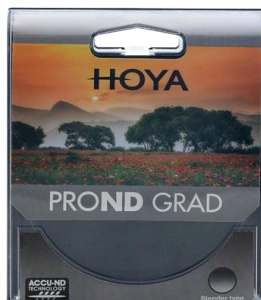

X16

Diametro	
77mm	HOY GND16P77 - € 99,00
82mm	HOY GND16P82 - € 119,00

X32

Diametro	
77mm	HOY GND32P77 - € 139,00
82mm	HOY GND32P82 - € 159,00

NEUTRAL DENSITY



Indici di assorbimento: **3 (X8) 4 (X16), 5 (X32), 6 (X64); 9 (X500) e 10 stop (X1000).**
Filtri cromaticamente neutri e quindi esenti da dominanti di colore.

X8, X16, X32, X64

Diametro	
49mm	HOY ND PRO 49 - € 37,50
52mm	HOY ND PRO 52 - € 40,50
55mm	HOY ND PRO 55 - € 43,50
58mm	HOY ND PRO 58 - € 49,00
62mm	HOY ND PRO 62 - € 65,50
67mm	HOY ND PRO 67 - € 71,50
72mm	HOY ND PRO 72 - € 78,00
77mm	HOY ND PRO 77 - € 91,00
82mm	HOY ND PRO 82 - € 102,00
95mm (solo ND8)	HOY ND PRO 95 - € 181,50

X500, X1000

Diametro	
49mm	HOY ND PRO 49 - € 44,50
52mm	HOY ND PRO 52 - € 47,50
55mm	HOY ND PRO 55 - € 51,00
58mm	HOY ND PRO 58 - € 57,00
62mm	HOY ND PRO 62 - € 77,00
67mm	HOY ND PRO 67 - € 84,00
72mm	HOY ND PRO 72 - € 91,00
77mm	HOY ND PRO 77 - € 106,00
82mm	HOY ND PRO 82 - € 119,50
95mm (solo ND1000)	HOY ND PRO 95 - € 213,00

PROND FILTER KIT



Il kit contiene:
- 1 ND8
- 1 ND64
- 1 ND1000

Diametro	
49mm	HOY ND PROK 49 - € 99,00
52mm	HOY ND PROK 52 - € 109,00
55mm	HOY ND PROK 55 - € 119,00
58mm	HOY ND PROK 58 - € 139,00
62mm	HOY ND PROK 62 - € 169,00
67mm	HOY ND PROK 67 - € 179,00
72mm	HOY ND PROK 72 - € 199,00
77mm	HOY ND PROK 77 - € 239,00
82mm	HOY ND PROK 82 - € 259,00

Trattamento antistatico che respinge la polvere e lo sporco. **Rivestimento indurente**, anti-graffio, anti-macchia e **idrorepellente**. Le gocce d'acqua scivolano via, senza fermarsi sul filtro!
Montatura Slim Low - Profile. Trattamento anti-riflessi a **9 STRATI** su entrambe le superfici.



senza:

con:

UV



Diametro			Diametro		
37mm	24066060815	HOY UVF37 - € 33,00	62mm	24066040891	HOY UVF62 - € 50,50
40,5mm	24066060822	HOY UVF40,5 - € 34,50	67mm	24066040907	HOY UVF67 - € 59,00
43mm	24066060839	HOY UVF43 - € 35,00	72mm	24066040914	HOY UVF72 - € 63,50
46mm	24066060846	HOY UVF46 - € 35,00	77mm	24066040921	HOY UVF77 - € 71,00
49mm	24066060853	HOY UVF49 - € 37,00	82mm	24066040938	HOY UVF82 - € 81,50
52mm	24066040860	HOY UVF52 - € 38,50	86mm	24066063045	HOY UVF86 - € 180,00
55mm	24066040877	HOY UVF55 - € 42,00	95mm	24066063052	HOY UVF95 - € 273,00
58mm	24066040884	HOY UVF58 - € 45,00	105mm	24066063069	HOY UVF105 - € 365,00



senza:

con:

POLA-CIRC.



Diametro			Diametro		
37mm	24066061133	HOY PLCF37 - € 56,50	62mm	24066061218	HOY PLCF62 - € 85,00
40,5mm	24066061140	HOY PLCF40,5 - € 56,50	67mm	24066061225	HOY PLCF67 - € 96,00
43mm	24066061157	HOY PLCF43 - € 59,50	72mm	24066061232	HOY PLCF72 - € 103,00
46mm	24066061164	HOY PLCF46 - € 59,50	77mm	24066061244	HOY PLCF77 - € 117,00
49mm	24066061171	HOY PLCF49 - € 65,00	82mm	24066061256	HOY PLCF82 - € 129,00
52mm	24066061188	HOY PLCF52 - € 68,50	86mm	24066063113	HOY PLCF86 - € 292,00
55mm	24066061195	HOY PLCF55 - € 69,50	95mm	24066063120	HOY PLCF95 - € 359,00
58mm	24066061201	HOY PLCF58 - € 77,00	105mm	24066063137	HOY PLCF105 - € 547,00



senza:

con:

PROTECTOR



Diametro			Diametro		
37mm	24066060976	HOY PF37 - € 28,50	62mm	24066041058	HOY PF62 - € 40,00
40,5mm	24066060983	HOY PF40,5 - € 29,00	67mm	24066041065	HOY PF67 - € 44,50
43mm	24066060990	HOY PF43 - € 29,00	72mm	24066041072	HOY PF72 - € 49,50
46mm	24066061003	HOY PF46 - € 29,00	77mm	24066041089	HOY PF77 - € 56,50
49mm	24066061010	HOY PF49 - € 31,00	82mm	24066041096	HOY PF82 - € 67,00
52mm	24066041027	HOY PF52 - € 32,00	86mm	24066063076	HOY PF86 - € 153,00
55mm	24066041034	HOY PF55 - € 34,50	95mm	24066063083	HOY PF95 - € 186,00
58mm	24066041041	HOY PF58 - € 37,00	105mm	24066063106	HOY PF105 - € 285,00

La nuova linea Fusion One presenta tutte le caratteristiche qualificanti dei filtri hoya come la montatura slim, il rivestimento multi-strato ed il trattamento anti-macchia.

Sono filtri dedicati sia all'amatore evoluto che al professionista.

Rivestimento anti-riflesso **9 STRATI su entrambe le superfici**, trattamento anti-macchia, trattamento idro-repellente. Disponibili dal diametro 37mm all'82mm

UV



Diametro		
37mm	02406606832	HOY F1UV37 - € 27,50
40,5mm	02406606834	HOY F1UV405 - € 28,50
43mm	02406606835	HOY F1UV43 - € 28,50
46mm	02406606836	HOY F1UV46 - € 28,50
49mm	02406606837	HOY F1UV49 - € 29,00
52mm	02406606838	HOY F1UV52 - € 30,00
55mm	02406606839	HOY F1UV55 - € 32,00
58mm	02406606840	HOY F1UV58 - € 34,50
62mm	02406606841	HOY F1UV62 - € 41,50
67mm	02406606842	HOY F1UV67 - € 47,50
72mm	02406606843	HOY F1UV72 - € 52,50
77mm	02406606844	HOY F1UV77 - € 59,00
82mm	02406606845	HOY F1UV82 - € 67,50



POLA-CIRC.

Diametro		
37mm	02406606860	HOY F1PLC37 - € 52,00
40,5mm	02406606861	HOY F1PLC405 - € 53,50
43mm	02406606862	HOY F1PLC43 - € 56,00
46mm	02406606863	HOY F1PLC46 - € 56,00
49mm	02406606864	HOY F1PLC49 - € 56,00
52mm	02406606865	HOY F1PLC52 - € 56,50
55mm	02406606866	HOY F1PLC55 - € 57,00
58mm	02406606867	HOY F1PLC58 - € 64,00
62mm	02406606868	HOY F1PLC62 - € 73,00
67mm	02406606869	HOY F1PLC67 - € 84,00
72mm	02406606870	HOY F1PLC72 - € 91,00
77mm	02406606871	HOY F1PLC77 - € 102,50
82mm	02406606872	HOY F1PLC82 - € 112,00



PROTECTOR

Diametro		
37mm	02406606846	HOY F1P37 - € 23,00
40,5mm	02406606848	HOY F1P405 - € 23,50
43mm	02406606849	HOY F1P43 - € 23,50
46mm	02406606850	HOY F1P46 - € 23,50
49mm	02406606851	HOY F1P49 - € 23,50
52mm	02406606852	HOY F1P52 - € 24,50
55mm	02406606853	HOY F1P55 - € 26,00
58mm	02406606854	HOY F1P58 - € 27,50
62mm	02406606855	HOY F1P62 - € 33,50
67mm	02406606856	HOY F1P67 - € 36,50
72mm	02406606857	HOY F1P72 - € 40,00
77mm	02406606858	HOY F1P77 - € 42,40
82mm	02406606859	HOY F1P82 - € 50,50



I filtri UX-HMC UV hanno un trattamento anti-riflessi a **5 STRATI** su entrambe le superfici. Sono inoltre dotati di protezione WR (water resistant).
Sia gli UV che i Pola-Circ sono dotati di montatura Slim.

UV - HMC/WR



Diametro		
37mm	0024066067128	HOY UXUV37 - € 13,50
39mm	0024066067135	HOY UXUV39 - € 15,50
40,5mm	0024066067142	HOY UXUV405 - € 15,50
43mm	0024066067159	HOY UXUV43 - € 15,50
46mm	0024066067166	HOY UXUV46 - € 15,50
49mm	0024066067173	HOY UXUV49 - € 15,50
52mm	0024066067180	HOY UXUV52 - € 15,50
55mm	0024066067197	HOY UXUV55 - € 16,00
58mm	0024066067203	HOY UXUV58 - € 17,00
62mm	0024066067210	HOY UXUV62 - € 19,50
67mm	0024066067227	HOY UXUV67 - € 23,00
72mm	0024066067234	HOY UXUV72 - € 24,50
77mm	0024066067241	HOY UXUV77 - € 29,00
82mm	0024066067258	HOY UXUV82 - € 31,00

POLARIZZATORI CIRCOLARI SLIM



Diametro		
37mm	0024066067265	HOY UXPLC37 - € 29,50
40,5mm	0024066067289	HOY UXPLC405 - € 29,50
43mm	0024066067296	HOY UXPLC43 - € 29,50
46mm	0024066067302	HOY UXPLC46 - € 29,50
49mm	0024066067319	HOY UXPLC49 - € 29,50
52mm	0024066067326	HOY UXPLC52 - € 31,00
55mm	0024066067333	HOY UXPLC55 - € 33,00
58mm	0024066067340	HOY UXPLC58 - € 35,00
62mm	0024066067357	HOY UXPLC62 - € 38,00
67mm	0024066067364	HOY UXPLC67 - € 44,50
72mm	0024066067371	HOY UXPLC72 - € 50,00
77mm	0024066067388	HOY UXPLC77 - € 56,00
82mm	0024066067395	HOY UXPLC82 - € 86,00

LENTI CLOSE-UP II

"SET (+1,+2,+4)"

Diametro		
40,5mm	024066064059	HOY CUSH40,5 - € 69,00
46mm	024066064066	HOY CUSH46 - € 72,00
49mm	024066064073	HOY CUSH49 - € 72,00
52mm	024066002310	HOY CUSH52 - € 73,20
55mm	024066002327	HOY CUSH55 - € 76,50
58mm	024066002334	HOY CUSH58 - € 81,00
62mm	024066002341	HOY CUSH62 - € 91,50
67mm	024066002358	HOY CUSH67 - € 110,00
72mm	024066053886	HOY CUSH72 - € 122,00
77mm	024066053893	HOY CUSH77 - € 140,50
82mm	024066064158	HOY CUSH82 - € 216,50

"+3"

Diametro		
52mm	024066002105	HOY CU3H52 - € 25,50
55mm	024066002112	HOY CU3H55 - € 27,00
58mm	024066002129	HOY CU3H58 - € 28,50
62mm	024066414250	HOY CU3H62 - € 32,00
67mm	024066414267	HOY CU3H67 - € 39,00
72mm	024066053848	HOY CU3H72 - € 43,00
77mm	024066053855	HOY CU3H77 - € 49,00
82mm	024066064158	HOY CU3H82 - € 74,00



STARSCAPE

Progettati per la fotografia notturna! Riducono l'inquinamento luminoso generato dalle luci artificiali delle città dovuti ai vapori di sodio e mercurio che sono presenti nelle luci notturne.

Diametro	
49mm	HOY ST49 - € 34,00
52mm	HOY ST52 - € 35,00
55mm	HOY ST55 - € 38,00
58mm	HOY ST58 - € 45,00
62mm	HOY ST62 - € 51,50
67mm	HOY ST67 - € 65,50
72mm	HOY ST72 - € 85,00
77mm	HOY ST77 - € 99,00
82mm	HOY ST82 - € 129,00



I filtri colorati Hoya sono dedicati a coloro che effettuano riprese in bianco e nero con fotocamera a pellicola. Consentono di controllare il colore del cielo e, più in generale, la scala tonale della ripresa.



COLORATI



Diametro	Red (R1) / Orange (Y3A) / Yellow (Y2)
49mm	HOY 49 - € 38,00
52mm	HOY 52 - € 40,00
55mm	HOY 55 - € 43,50
58mm	HOY 58 - € 49,50
62mm	HOY 62 - € 57,00
67mm	HOY 67 - € 69,00
72mm	HOY 72 - € 86,50
77mm	HOY 77 - € 101,50
82mm	HOY 82 - € 119,50



Diametro	Yellow-Green (X0) / Green (X1)
49mm	HOY 49 - € 23,00
52mm	HOY 52 - € 25,00
55mm	HOY 55 - € 25,00
58mm	HOY 58 - € 32,00
62mm	HOY 62 - € 39,00
67mm	HOY 67 - € 44,50
72mm	HOY 72 - € 52,00
77mm	HOY 77 - € 59,00
82mm	HOY 82 - € 64,00

RED ENHANCER (RA54)

Il filtro Red Enhancer è particolarmente utile per accentuare i colori rosso, arancione e marrone.

Diametro	Red Enhancer
49mm	HOY 49 - € 32,00
52mm	HOY 52 - € 34,00
55mm	HOY 55 - € 37,00
58mm	HOY 58 - € 43,00
62mm	HOY 62 - € 49,50
67mm	HOY 67 - € 62,00
72mm	HOY 72 - € 80,00
77mm	HOY 77 - € 95,50
82mm	HOY 82 - € 122,00



IR INFRARED (R72)

Fanno passare solo le lunghezze d'onda superiori ai 720nm.

Diametro		
46mm	024066015419	HOY IR46 - € 55,00
49mm	024066015426	HOY IR49 - € 55,50
52mm	024066015433	HOY IR52 - € 59,50
55mm	024066015440	HOY IR55 - € 70,50
58mm	024066015457	HOY IR58 - € 72,00
62mm	024066015464	HOY IR62 - € 84,00
67mm	024066015471	HOY IR67 - € 97,00
72mm	024066015488	HOY IR72 - € 99,00
77mm	024066015495	HOY IR77 - € 115,00
82mm	024066053770	HOY IR82 - € 207,00



UV-IR HMC CUT

Eliminano le lunghezze d'onda (sotto i 400nm) ed IR (sopra i 720nm).

Diametro		
52mm	024066054371	HOY UVIR52 - € 73,50
55mm	024066054388	HOY UVIR55 - € 82,50
58mm	024066054395	HOY UVIR58 - € 87,00
62mm	024066054401	HOY UVIR62 - € 102,00
67mm	024066054418	HOY UVIR67 - € 115,00
72mm	024066054425	HOY UVIR72 - € 124,50
77mm	024066054432	HOY UVIR77 - € 143,50

La serie DNA è la massima espressione della "messenger", come solo chi l'ha creata può ottenere!

5 Modelli per ogni tipo di esigenza, dall'urban style al professionale evoluto.

Innovativo sistema frontale di **sicurezza** a scorrimento, speciale velcro **anti-rumore**, interni estraibili e regolabili, vano porta tablet/pc, tessuto **idrorepellente**, apertura superiore per **accesso rapido**, base rivestita in gomma, ganci e moschettoni in metallo con sistema **anti-torsione**, spallaccio **imbottito** con finiture anti-scivolo, tasche per accessori e documenti, copertura anti-pioggia.

MESSENGER DNA 8

TNB 638-421 - € 99,00

MESSENGER DNA 10

TNB 638-471 - € 125,00

MESSENGER DNA 11

TNB 638-371 - € 135,00

MESSENGER DNA 13

TNB 638-375 - € 145,00

MESSENGER DNA 15

TNB 638-381 - € 159,00



NUOVE SUE BRYCE

Sue Bryce è una famosa influencer fotografa professionista americana con la quale Tenba ha sviluppato questa linea di borse. La linea "Sue Bryce" unisce semplicità e funzionalità con look vintage, linee classiche e l'eco-lusso della qualità artigianale. Design pratico che soddisfa le esigenze delle fotografe professioniste. Composta da un'elegantissima borsa a tracolla, una "HatBox" che ricorda le vecchie cappelliere ed uno zaino, cerniere YKK ed inserti in metallo brunito.



BACKPACK 15

TNB 637-804 - € 219,00

HATBOX

TNB 637-805 - € 219,00

TOTE 15

TNB 637-801 - € 199,00

ARTICOLO	DIMENSIONI INTERNE L (mm) x H (mm) x P (mm)	PESO (Kg)	COLORI DISPONIBILI	ARTICOLO	DIMENSIONI INTERNE L (mm) x H (mm) x P (mm)	PESO (Kg)	COLORI DISPONIBILI
DNA 8	230x170x90	0,6	GRAPHITE COBALT	TOTE 15	410x290x150	1,9	BLACK/BROWN
DNA 10	320x250x140	1	GRAPHITE COBALT	HATBOX	330x350x150	2,2	BLACK/BROWN
DNA 11	300x230x180	1,1	GRAPHITE COBALT	BACKPACK 15	290x410x140	2,2	BLACK/BROWN
DNA 13	330x240x180	1,3	GRAPHITE COBALT				
DNA 15	380x270x200	1,4	GRAPHITE COBALT				

Una nuova linea di borse corredo, musetto, pouch, messenger e zaini caratterizzati da ottime finiture ed eccezionale rapporto qualità/prezzo. Realizzate in Nylon Cordura e disponibili in due varianti di colore.

La linea "Skyline" offre borse studiate per accogliere ogni tipo di corredo fotografico, dalla compatta ai corredi reflex più grandi ed articolati.



SKYLINE POUCH 3
TNB 637-604 - € 13,50



SKYLINE POUCH 4
TNB 637-606 - € 14,50



SKYLINE CORREDO 7
TNB 637-601 - € 29,50



SKYLINE CORREDO 8
TNB 637-611 - € 33,50



SKYLINE MUSETTO 8
TNB 637-608 - € 35,00



SKYLINE MUSETTO 9
TNB 637-609 - € 39,00

ARTICOLO	DIMENSIONI INTERNE L (mm) x H (mm) x P (mm)	PESO (g)	COLORE	CAPACITA'		
SKYLINE POUCH 3	75x120x45	100	BLACK / GREY	1 COMPATTA		
SKYLINE POUCH 4	80x130x65	100	BLACK / GREY	1 MIRRORLESS COMPATTA		
SKYLINE CORREDO 7	150x140x100	200	BLACK / GREY	1 MIRRORLESS	1 OBIETTIVO	ACC. VARI
SKYLINE CORREDO 8	160x160x130	300	BLACK / GREY	1 DSLR	2 OBIETTIVI	ACC. VARI
SKYLINE MUSETTO 8	160x170x120	300	BLACK / GREY	1 MIRRORLESS	1 OBIETTIVO	ACC. VARI
SKYLINE MUSETTO 9	160x220x130	300	BLACK / GREY	1 DSLR	1 OBIETTIVO	ACC. VARI

Una nuova linea di borse corredo, musetto, pouch, messenger e zaini caratterizzati da ottime finiture ed eccezionale rapporto qualità/prezzo. Realizzate in Nylon Cordura e disponibili in due varianti di colore.

La linea "Skyline" offre borse studiate per accogliere ogni tipo di corredo fotografico, dalla compatta ai corredi reflex più grandi ed articolati.

Novità



SKYLINE MESSENGER 13

TNB 637-613 - € 85,00



SKYLINE CORREDO 10

TNB 637-621 - € 41,00



SKYLINE CORREDO 12

TNB 637-631 - € 43,00



SKYLINE CORREDO 13

TNB 637-641 - € 51,00



Novità

SKYLINE BACKPACK 13

TNB 637-615 - € 99,00

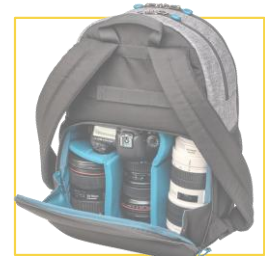

ARTICOLO	DIMENSIONI INTERNE L (mm) x H (mm) x P (mm)	PESO (g)	COLORE	CAPACITA'		
SKYLINE CORREDO 10	220x160x130	300	BLACK / GREY	1 DSLR	2 OBIETTIVI	ACC. VARI
SKYLINE CORREDO 12	270x160x130	300	BLACK / GREY	1 DSLR	2/3 OBIETTIVI	ACC. VARI
SKYLINE CORREDO 13	280x230x130	400	BLACK / GREY	1 DSLR	3 OBIETTIVI	ACC. VARI
SKYLINE MESSENGER 13	320x250x130	700	BLACK / GREY	1 DSLR	3/4 OBIETTIVI	13" PC
SKYLINE BACKPACK 13	230x210+180x130	800	BLACK / GREY	1 DSLR	3/4 OBIETTIVI	13" PC

Zaini leggeri, versatili ed adatti ad ogni tipo di esigenza; la linea Solstice si adatta a tutti!
L'apertura posteriore garantisce una maggiore sicurezza; presenti anche delle cinghie anteriori per il trasporto di oggetti, schienale con sistema ad alta traspirazione, vano porta pc, copertura antipioggia, tessuto leggero e scomparto laterale per alloggiamento del treppiede.



SOLSTICE BACKPACK 12L

TNB 636-412 - € 129,00

SOLSTICE BACKPACK 20L

TNB 636-414 - € 139,00



INTERNI REGOLABILI



SOLSTICE BACKPACK 24L

TNB 636-416 - € 159,00

SLING



SOLSTICE SLING BAG 7L

TNB 636-422 - € 85,00

SOLSTICE SLING BAG 10L

TNB 636-424 - € 99,00



ARTICOLO	DIMENSIONI INTERNE L (mm) x H (mm) x P (mm)	PESO (Kg)	COLORI	ARTICOLO	DIMENSIONI INTERNE L (mm) x H (mm) x P (mm)	PESO (Kg)	COLORI
BACKPACK 12L	180x430x150	0,9	BLACK / BLUE	SLING 7L	200x420x180	0,6	BLACK / BLUE
BACKPACK 20L	250x460x170	1,1	BLACK / BLUE	SLING 10L	240x440x180	0,6	BLACK / BLUE
BACKPACK 24L	280x460x190	1,3	BLACK / BLUE				

Zaini "heavy duty" sviluppati dalla lunga esperienza Tenba nelle forniture di equipaggiamento militare. Perfetti per sopportare le condizioni più estreme. La serie "Axis" è realizzata con un nylon particolarmente resistente, al trattamento idrorepellente, chiusure lampo YKK, fermi velcro di nuova generazione, vano porta PC. Tre punti di accesso al vano principale, superiore, laterale e posteriore, spallacci imbottiti/regolabili e fascia ventrale.



AXIS BACKPACK 20L
TNB 637-701 - € 179,00



AXIS BACKPACK 24L
TNB 637-702 - € 199,00



AXIS BACKPACK 32L
TNB 637-703 - € 229,00

SHOOTOUT II

Dinamica e funzionale serie di zaini fotografici. Pratici, capienti ed unici in ogni dettaglio! Interni regolabili, tasche ad accesso rapido laterali e frontali, cerniere YKK, spallacci imbottiti, cinghie per il trasporto del treppiede, sistema di traspirazione della schiena e vano porta pc.



SHOOTOUT II BACKPACK 16L
TNB 632-412 - € 199,00

SHOOTOUT II BACKPACK 24L
TNB 632-422 - € 249,00

SHOOTOUT II BACKPACK 32L
TNB 632-432 - € 299,00

ARTICOLO	DIMENSIONI INTERNE L (mm) x H (mm) x P (mm)	PESO (Kg)	COLORE	ARTICOLO	DIMENSIONI INTERNE L (mm) x H (mm) x P (mm)	PESO (Kg)	COLORE
SHOOTOUT II 16L	200x380x140	1,5	BLACK	AXIS 20L	300x500x220	2	BLACK
SHOOTOUT II 24L	280x410x150	1,9	BLACK	AXIS 24L	320x510x240	2,1	BLACK
SHOOTOUT II 32L	280x480x170	2,7	BLACK	AXIS 32L	350x570x250	2,5	BLACK

Trolley e Zaini professionali che non danno nell'occhio! La linea comprende 3 misure di Trolley, di cui un "Ibrido" dotato di spallacci ed 1 con struttura esterna rinforzata e 2 misure di Zaini.



ROADIE ROLLER 18
TNB 638-711 - € 279,00
ROADIE ROLLER 21
TNB 638-712 - € 299,00
ROADIE ROLLER 24
TNB 638-714 - € 399,00



ROADIE BACKPACK 20inch
TNB 638-721 - € 279,00
ROADIE BACKPACK 22inch
ideale per teleobiettivi fino a 400mm
TNB 638-722 - € 299,00

TROLLEY
+
ZAINO



ROADIE ROLLER 21 HYBRID
TNB 638-713 - € 339,00

STRUTTURA
PERIMETRALE
RINFORZATA
"AIR CASE"

ROADIE ROLLER 21 AIR CASE
TNB 638-715 - € 339,00



CINELUXE

Serie di borse, zaini e trolley dedicati a chi fa riprese cine e video.



DOCTOR BAG 16
TNB 637-501 - € 169,00



DOCTOR BAG 21
TNB 637-502 - € 209,00
DOCTOR BAG 21 HIGHTOP
TNB 637-503 - € 229,00



DOCTOR BACKPACK 21
TNB 637-511 - € 259,00
DOCTOR BACKPACK 24
TNB 637-512 - € 279,00



DOCTOR TROLLEY 21
TNB 637-521 - € 329,00

ATTACHE'

La nuova linea Attachè di Tenba propone borse ed un trolley in grado di offrire la massima protezione per l'attrezzatura di un fotografo e/o videomaker.



ATTACHE' AIR CASE 1914
TNB 634-221 - € 169,00



ATTACHE' AIR CASE 2015
TNB 634-222 - € 199,00



ATTACHE' AIR CASE 2214w
TNB 634-223 - € 249,00



ARTICOLO	DIMENSIONI INTERNE L (mm) x H (mm) x P (mm)	PESO (Kg)	COLORE	ARTICOLO	DIMENSIONI INTERNE L (mm) x H (mm) x P (mm)	PESO (Kg)	COLORE
ROADIE ROLLER 18	280x360x130	3,6	BLACK	DOCTOR BAG 16	370x230x220	2,4	BLACK
ROADIE ROLLER 21	300x430x158-196	4	BLACK	DOCTOR BAG 21	460x230x300	3,3	BLACK
ROADIE ROLLER 24	300x510x203-241	4,3	BLACK	DOCTOR BAG 21 HIGHTOP	460x300x300	3,8	BLACK
ROADIE ROLLER 21 AIR CASE	300x460x150	4	BLACK	DOCTOR BAG 21 ROLLER	280X460X220	4,3	BLACK
ROADIE ROLLER 21 HYBRID	300x430x152-177	4,5	BLACK	DOCTOR BACKPACK 21	280X460X220	3	BLACK
ROADIE BACKPACK 20	300x410x170	2,8	BLACK	DOCTOR BACKPACK 24	280x530x300	3,9	BLACK
ROADIE BACKPACK 22	300x460x170	3	BLACK	ATTACHE' 1914	410x270x130	2,9	BLACK
				ATTACHE' 2015	430x300x150	3,7	BLACK
				ATTACHE' 2214w	290x440x150	5,3	BLACK

Per avere tutti i piccoli accessori al loro posto e trovarli quando servono puoi solo affidarli ai TOOLS!
Contenitori con separatori regolabili da mettere nello zaino o nella borsa, portascade per SD e CF, astucci per batterie, Soft Pouch per proteggere gli obiettivi e Wrap in tre misure per corpi macchina, obiettivi ed anche PC portatili.

SOFT LENS POUCH 3.5x3.5

TNB 636-351 - € 13,50

SOFT LENS POUCH 5x3.5

TNB 636-352 - € 15,00

SOFT LENS POUCH 6x4.5

TNB 636-353 - € 16,50

SOFT LENS POUCH 9x4.8

TNB 636-354 - € 18,00

SOFT LENS POUCH 12x5

TNB 636-355 - € 24,50



TOOL BYOB 10 BP

TNB 636-624 - € 49,00

TOOL BYOB 7

TNB 636-626 - € 29,00

TOOL BYOB 9

TNB 636-628 - € 35,00

TOOL BYOB 10

TNB 636-630 - € 45,00



TOOL WRAP 12"

CONFEZIONE 6pz

TNB 636-321 - cad € 12,90

TOOL WRAP 16"

CONFEZIONE 6pz

TNB 636-331 - cad € 16,90

TOOL WRAP 20"

CONFEZIONE 6pz

TNB 636-341 - cad € 19,90



PORTASCHEDA UNIVERSALE

CONFEZIONE 6pz

TNB 636-253 - cad € 16,00

PORTASCHEDA 9 SD

CONFEZIONE 6pz

TNB 636-634 - cad € 19,00



TOOL BOX 4

TNB 636-241 - € 25,00

TOOL BOX 6

TNB 636-242 - € 30,00

TOOL BOX 8

TNB 636-243 - € 35,00



TOOL RELOAD BATTERY

CONFEZIONE 6pz

TNB 636-213 - cad € 15,00

TOOL CABLE DUO 8

TNB 636-215 - € 25,00



ARTICOLO	DIMENSIONI INTERNE H (mm) x Diam (mm)	PESO (g)	COLORE	ARTICOLO	DIMENSIONI INTERNE L (mm) x H (mm) x P (mm)	PESO (Kg)	COLORE	ARTICOLO	DIMENSIONI INTERNE L (mm) x H (mm)	PESO (Kg)	COLORE
SOFT LENS POUCH 3.5x3.5	90x90	45	BLACK	WRAP 12"	300x300	-	BLACK	BYOB 7	180x130x80	0,1	BLACK
SOFT LENS POUCH 5x3.5	110x90	55	BLACK	WRAP 16"	406x406	-	BLACK	BYOB 9	220x150x90	0,2	BLACK
SOFT LENS POUCH 6x4.5	150x110	80	BLACK	WRAP 20"	510x510	-	BLACK	BYOB 10	250x190x100	0,3	BLACK
SOFT LENS POUCH 9x4.8	230x120	110	BLACK	TOOL BOX 4	180x100x70	0,2	GREY	BYOB BACKPACK 10	215x290x115	0,4	BLACK
SOFT LENS POUCH 12x5	300x110	140	BLACK	TOOL BOX 6	180x150x70	0,2	GREY	CABLE DUO 8	220x200x70	0,3	GREY
				TOOL BOX 8	180x200x70	0,3	GREY				



TOPLOAD 4x5
TNB 634-131 - € 569,00

TOPLOAD 4
TNB 634-137 - € 669,00

TOPLOAD MEDIUM
TNB 634-142 - € 779,00



Per iMac 21,5"
TNB 634-712 - € 699,00

Per iMac 27" c/ruote
TNB 634-725 - € 940,00

Per Eizo Display 24"
TNB 634-722 - € 699,00

Per Eizo Display 27" c/ruote
TNB 634-726 - € 969,00

Per Mac Pro
TNB 634-727 - € 369,00



Profoto Pro-8 c/2 Teste
TNB 634-802 - € 519,00

Profoto Acute c/2 Teste
TNB 634-807 - € 509,00

1x1 LED 2 Panel Case
TNB 636-551 - € 259,00

ARTICOLO	DIMENSIONI INTERNE L(cm)xH(cm)xP(cm)	PESO (kg)	ARTICOLO	DIMENSIONI INTERNE L(cm)xH(cm)xP(cm)	PESO (kg)
TNB 634-131	55x42x28	5,5	TNB 634-712	60x50x20	6,4
TNB 634-137	63x30x36	6,4	TNB 634-722	63x46x29	6,5
TNB 634-142	74x41x25	7,9	TNB 634-725	70x57x24	8,6
TNB 634-802	60x20x41	5,0	TNB 634-726	70x50x29	8,9
TNB 634-807	32x56x19	3,9	TNB 634-727	46x28x18	3,7
TNB 636-551	40x42x27	3,1			



LL300 II per 300mm 2.8
TNB 631-813 - € 189,00

LL400 II per 400mm 2.8
TNB 631-812 - € 199,00

LL600 II per 600mm 2.8
TNB 631-811 - € 229,00

CAR CASE



Borsa per led ARRI S30
TNB 634-413 - € 229,00

Borsa per led ARRI S60
TNB 634-412 - € 399,00



Borsa Imbottita CC17
TNB 634-402 - € 219,00

Borsa Imbottita CCV45
TNB 634-405 - € 259,00

Porta-Riflettori CC22 (max 60cm)
TNB 634-502 - € 219,00

ARTICOLO	DIMENSIONI INTERNE L(cm)xH(cm)xP(cm)	PESO (kg)	ARTICOLO	DIMENSIONI INTERNE L(cm)xH(cm)xP(cm)	PESO (kg)
TNB 631-811	22x57x18	1,6	TNB 634-402	43x43x23	2,2
TNB 631-812	22x50x18	1,6	TNB 634-405	55x30x38	3,5
TNB 631-813	19x34x15	1,1	TNB 634-502	56x56x20	2,9
TNB 634-413	50x52x29	4,4	TNB 634-822	41(diam)x48	2,2
TNB 634-412	81x57x29	8,8			

CAR CASE 3 Riflettori Magnum
TNB 634-822 - € 199,00



Porta-Stativi TTP46
TNB 634-507 - € 219,00

Porta-Stativi TTP34
TNB 634-508 - € 189,00

Porta-Stativi+Acc. CCT51
TNB 634-509 - € 279,00

Porta-Stativi+Acc. CCT46
TNB 634-510 - € 259,00



Trolley Porta-Treppiedi 97
TNB 634-518 - € 389,00

Trolley Porta-Treppiedi 122
TNB 634-519 - € 439,00



Heavy Bag 10
TNB 636-204 - € 29,00

Heavy Bag 20
TNB 636-205 - € 35,00



Porta-Stativi T388
TNB 634-515 - € 79,00

Porta-Stativi T488
TNB 634-514 - € 79,00

Porta-Stativi T538
TNB 634-513 - € 79,00

Porta-Stativi T7010
TNB 634-512 - € 99,00

ARTICOLO	DIMENSIONI INTERNE L(cm)xH(cm)xP(cm)	PESO (kg)	ARTICOLO	DIMENSIONI INTERNE L(cm)xH(cm)xP(cm)	PESO (kg)
TNB 634-507	117x23x19	2,1	TNB 634-519	122x24x24	5,4
TNB 634-508	86x23x19	1,8	TNB 634-515	97x22	n/a
TNB 634-509	132x28x28	2,4	TNB 634-514	122x22	n/a
TNB 634-510	117x28x28	2,3	TNB 634-513	135x22	n/a
TNB 634-518	97x24x24	4,5	TNB 634-512	178x22	n/a

ARTICOLO	DIMENSIONI ESTERNE L(cm)xH(cm)	CAPACITÀ PESO (kg)
TNB 636-204	25x18	4,5
TNB 636-205	25,4x25,4	9,1

Zaini OUTDOOR modulari con inserti personalizzabili, per sfruttare lo spazio al meglio. Realizzati con nylon idrorepellente, particolarmente resistente agli agenti atmosferici ed alle sollecitazioni meccaniche. Ideali per i fotografi che operano in zone e climi estremi.



ACTION X 50 BLACK
Core units non comprese
SHM 520-104 - € 359,00

ACTION X 70 BLACK
Core units non comprese
SHM 520-108 - € 399,00

IL SISTEMA CORE UNITS



COMPARTO INTERNO MED MIRRORLESS

SHM 520-213 - € 89,00

COMPARTO INTERNO MED DSLR

SHM 520-214 - € 89,00

COMPARTO INTERNO LARGE DSLR

SHM 520-215 - € 119,00



COMPARTO INTERNO LARGE DV

SHM 520-216 - € 139,00

COMPARTO INTERNO EXTRA LARGE DV

SHM 520-217 - € 149,00

ARTICOLO	DIMENSIONI INTERNE L (mm) x H (mm) x P (mm)	PESO (Kg)	COLORE	ARTICOLO	DIMENSIONI INTERNE L (mm) x H (mm) x P (mm)	PESO (Kg)	COLORE
ACTION X 50	295x555x205	1.9	BLACK	COMPARTO MED MIRRORLESS	270X120X280	0,5	BLU
ACTION X 70	305x585x225	2.3	BLACK	COMPARTO MED DSLR	270X160X280	0,6	BLU
				COMPARTO LARGE DSLR	270X160X360	0,8	BLU
				COMPARTO LARGE DV	270x200x360	0,9	BLU
				COMPARTO EXTRA LARGE DV	270x200x460	1,1	BLU

La nuova linea di treppiedi Benro "Slim" è perfetta per chi si avvicina al mondo della fotografia; Solidi, leggeri ed in kit con testa a sfera; gli "Slim", sono ideali per sistemi mirrorless e piccole reflex, dotati di chiusura "twist" e chiusura delle gambe a 3 posizioni per foto e/o riprese dal basso. Disponibili sia in alluminio che in carbonio.



ALLUMINIO

SLIM 08-A c/testa N00
BNR TSL08AN00 - € 99,00

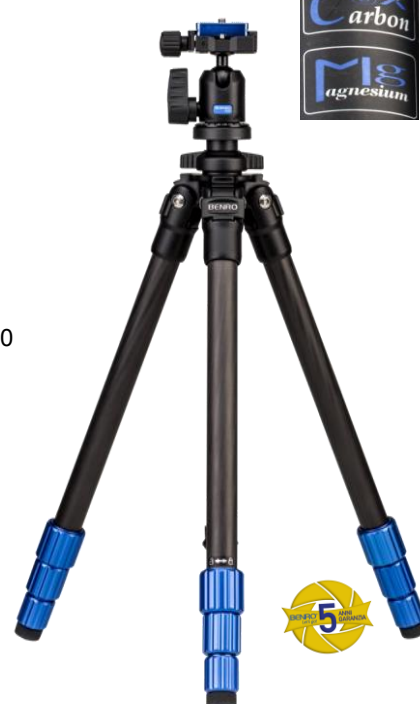

CARBONIO

SLIM 08-C c/testa N00
BNR TSL08CN00 - € 139,00



BORSA DI CORREDO

SLIM VIDEO

Ideale per chi ha bisogno di compattezza e facilità d'utilizzo. Leggero e robusto (Alluminio). Dedicato alle riprese video con le nuove mirrorless. La testa serie "S" in kit offre movimenti fluidi sia orizzontali che verticali. Sistema di sblocco delle gambe a boccia "twist", apertura delle gambe a tre posizioni e sacca di corredo.



SLIM VIDEO 08-A c/testa S2C
BNR TSL08AS2P - € 139,00



BORSA DI CORREDO

ARTICOLO	PIASTRA	N° sez/ 1° sez	H M/m (cm)	Folded (cm)	Carico (Kg)	Peso (Kg)	ARTICOLO	PIASTRA	N° sez/ 1° sez	H M/m (cm)	Folded (cm)	Carico (Kg)	Peso (Kg)
TSL08AN00	PU-30	4/09	146/40	51	4	1,2	TSL08AS2P	QR4	4/09	147/50	52,5	2,5	2,5
TSL08CN00	PU-30	4/09	146/40	51	4	1							

Nuova linea Benro "Slim" con struttura "travel", ideale per chi cerca un treppiede compatto, leggero e solido. Particolarmente adatti alle nuove mirrorless e alle piccole reflex.

Incredibilmente compatti!

Disponibili sia in alluminio che in carbonio.



diventa
monopiede



BORSA DI CORREDO

ALLUMINIO

SLIM TRAVEL 09-A c/testa N00
BNR FSL09AN00 - € 119,00

CARBONIO

SLIM TRAVEL 09-C c/testa N00
BNR FSL09CN00 - € 159,00

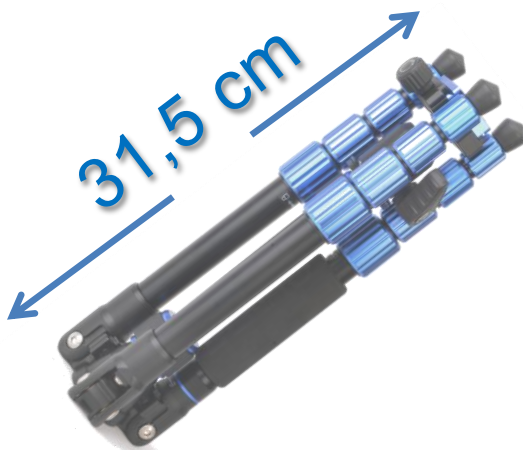

ARTICOLO	PIASTRA	N° sez/ 1° sez	H M/m (cm)	Folded (cm)	Carico (kg)	Peso (kg)
FSL09AN00	PU-30	5/07	130/31	31,5	4	1,2
FSL09CN00	PU-30	5/07	130/31	31,5	4	1

Treppiedi classici in KIT con testa a sfera/leve, con gambe a 4 sezioni regolabili su tre diversi angoli, crociera centrale, blocco/sblocco gambe a "flip" (alette) in magnesio, piedini in gomma intercambiabili. Borsa con tracolla e puntali in acciaio di corredo.



ADVENTURE KIT A-18 c/testa IB1

BNR TAD18AIB1 - € 199,00

ADVENTURE KIT A-18 c/testa HD1A

BNR TAD18AHD1 - € 199,00



BORSA DI CORREDO



DIGITAL KIT

Treppiedi con testa a leva. Ottimo rapporto qualità-prezzo! Apertura gambe fissa, blocco/sblocco con "flip" (alette), livella a bolla, piastra sgancio rapido e borsa di corredo.



DIGITAL 600EX c/testa a leva

BNR T600EX - € 39,00



DIGITAL 800EX c/testa a leva

BNR T800EX - € 49,00



BORSA DI CORREDO

Piastra Ricambio x serie DIGITAL

BNR DIGP - € 13,00

Piastra Ricambio PH-01 x teste BR0E e P0

BNR ACTP - € 13,00

ARTICOLO	PIASTRA	N° sez/ 1° sez	H M/m (cm)	Folded (cm)	Carico (Kg)	Peso (Kg)	ARTICOLO	PIASTRA	N° sez/ 1° sez	H M/m (cm)	Folded (cm)	Carico (Kg)	Peso (Kg)
T-800EX	si	4/ n/a	143/53	57	2	1,34	A-18 +IB1	PU-60	4/25	143/39	49	8	1,4
T-600EX	si	3/n/a	143/57	57	3	1,46	A-18 +HD1A	PH08	4/25	143/39	49	8	1,4

Il Benro BK-15 è un mini treppiedi multifunzionale, in grado di trasformarsi da treppiede da tavolo ad asta per selfies per il tuo smartphone, fornito di adattatore per Smartphone a molla con specchio sul retro per i selfie, telecomando bluetooth a batteria, testa a sfera, pouch per il trasporto e cinghia a polso di corredo.

BOX 12 PEZZI



MULTI STICK BK-15
BNR BK15 - € 39,00 cad

POCKET POD PP-1

Il Benro PP-1 è un treppiede da tavolo robusto e leggero ma abbastanza piccolo da tenere in tasca. Costruzione di alta qualità, piedi antiscivolo in gomma, testa con sistema di bloccaggio a twist che consente di posizionare la fotocamera sia in orizzontale che in verticale. Fornito di adattatore a molla per smartphone di corredo.

BOX 12 PEZZI



POCKET POD PP-1
BNR PP1 - € 29,00 cad

La struttura è quella dei treppiedi detti "travel" che ruotano le gambe di 180° per ridurre l'ingombro da chiusi. Grazie a un sistema basculante è possibile ruotare la colonna centrale dalla posizione verticale a quella orizzontale con un semplice movimento. Ideale per riprese macro e "on-location". Borsa di corredo.

diventa monopiede

Chiusura gambe a 180°

BORSA DI CORREDO

RACCORDO 0° per A/C-18 o A/C-28
BNR GSC100 - € 62,00

RACCORDO 90° per A/C-18 o A/C-28
BNR GSC190 - € 62,00

COLONNA DI RICAMBIO per A/C-18 disp. da 40 e 60 cm
BNR GSR140 - € 55,00

COLONNA DI RICAMBIO per A/C-28 disp. da 50 e 70 cm
BNR GSR250 - € 55,00

GoPLUS TRAVEL A-18
BNR FGP18A - € 189,00

GoPLUS TRAVEL A-28
BNR FGP28A - € 219,00

NUOVA ARCASMART

Piastra standard Arca-Swiss realizzata in alluminio lavorato CNC di alta qualità, design ripiegabile con aste in acciaio inossidabile per montare saldamente uno smartphone, slitta per collegare accessori aggiuntivi come una luce o un microfono.



ARCASMART
BNR AS70 - € 45,00



ARTICOLO	PIASTRA	N° sez	H M/m (cm)	Folded (cm)	Carico (kg)	Peso (kg)
FGP18A	n/a	4/25	154/37	46	10	1,5
FGP28A	n/a	4/29	165/39	49,5	14	1,9

Incredibile rapporto qualità prezzo!! Nuova serie di treppiedi Benro disponibili in kit con testa a sfera sia in alluminio che in carbonio. Gambe ribaltabili da chiuso, boccole a twist, gamba che diventa monopiede, colonna reversibile, puntali intercambiabili, borsa di corredo. Testa a sfera con movimento panoramico separato. I modelli A-19 e C-19 sono incredibilmente compatti grazie alle 5 sezioni ed alla colonna centrale estensibile a 2 sezioni. I treppiedi iFoto sono perfetti sia per uso quotidiano che per viaggiare.



diventa monopiede



iFOTO A-19 c/testa IB0
BNR FIF19AIB0 - € 189,00

ALLUMINIO



Incredibilmente compatti



BORSA DI CORREDO



diventa monopiede



iFOTO A-28 c/testa IB2
BNR FIF28AIB2 - € 209,00



diventa monopiede



iFOTO C-19 c/testa IB0
BNR FIF19CIB0 - € 289,00

CARBONIO
8 strati



Apertura delle gambe regolabile



BORSA DI CORREDO



diventa monopiede



iFOTO C-28 c/testa IB2
BNR FIF28CIB2 - € 309,00

ARTICOLO	PIASTRA	N° sez/ 1° sez	H M/m (cm)	Folded (cm)	Carico (kg)	Peso (kg)	ARTICOLO	PIASTRA	N° sez/ 1° sez	H M/m (cm)	Folded (cm)	Carico (kg)	Peso (kg)
FIF19AIB0	PU-40	5	147/35	34	8	1,6	FIF19CIB0	PU-40	5	147/35	34	8	1,4
FIF28AIB2	PU-60	4	165/46	46	14	2,1	FIF28CIB2	PU-60	4	165/46	46	14	1,7

Monopiedi in **Alluminio** e **Carbonio** (9 strati), per dare la risposta giusta a ogni esigenza.
Puntale in gomma svitabile per inserire base a 3 raggi (VT2) optional.



ALLUMINIO

MONOPIEDE ADVENTURE A-38
BNR MAD38A - € 59,00

MONOPIEDE ADVENTURE A-49
BNR MAD49A - € 75,00

CARBONIO 9 STRATI

MONOPIEDE MACH3 C-28
BNR MMA28C - € 99,00

MONOPIEDE MACH3 C-49
BNR MMA49C - € 159,00









WALKABOUT MONOPOD S
MEF WBS BK - € 59,00



DJ-90 c/slitta QR
BNR DJ90 - € 65,00

DJ-80 QUICK
BNR DJ80 - € 39,00

VT-2 BASE A TRE RAGGI (r. 12cm)
BNR VT2 - € 53,00



COMBINATION

Quando la stabilità è la priorità! L'assenza della colonna consente il montaggio diretto delle teste foto e video. L'abbinamento ideale è con le teste "gimbal" per le riprese con teleobiettivi.

Blocco/sblocco gambe a twist, piedini in gomma svitabili.
Borsa con spallacci e custodia in tessuto antistatico di corredo.

CARBONIO

COMBINATION C-4770TN
BNR COM47CTN - € 499,00



COLONNA CREMAGLIERA
BNR AGC4N - € 269,00

TOP PLATE
BNR COMTP - € 45,00

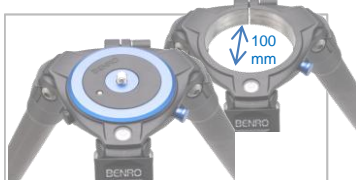

BORSA DI CORREDO

ARTICOLO	N° sez/ 1° sez	H M/m (cm)	Folded (cm)	Carico (kg)	Peso (kg)	ARTICOLO	PIASTRA	N° sez/ 1° sez	H M/m (cm)	Folded (cm)	Carico (kg)	Peso (kg)	ARTICOLO	PIASTRA	H Max (mm)	Diam (mm)	Carico (kg)	Peso (kg)
MAD38A	4/28	161/52	52	18	0,6	MMA28C	SI	4/29	154/53	53	12	0,4	DJ80	PH-08	68	30	2,5	0,2
MAD49A	5/36	194/54	54	25	0,8	MMA49C	SI	5/36	186/56	56	20	0,7	DJ90	PU-60	80	30	2,5	0,2
WALKABOUT S	5/32,5	152/45	45	14	0,5	C4770TN	n/a	3/36,2	155/16	70	25	2,6						

Realizzati per l'impiego professionale! Leve di sblocco a "twist" (boccola) e apertura gambe a 3 posizioni.

Disponibili in Alluminio ed in Carbonio 9 strati.

Su A-27 e C-28 una gamba diventa monopiede!

Borsa con tracolla, elegante custodia in tessuto antistatico, puntali in acciaio e colonna corta di corredo.

ALLUMINIO



MACH3 A-27
BNR TMA27A - € 159,00

MACH3 A-37 LONG
BNR TMA37AL - € 199,00

MACH3 A-47 X-LONG
BNR TMA47AXL - € 259,00

CARBONIO



MACH3 C-28
BNR TMA28C - € 359,00



MACH3 C-38 LONG
BNR TMA38CL - € 439,00

MACH3 C-48 X-LONG
BNR TMA48CXL - € 559,00



BORSA DI CORREDO

ARTICOLO	PIASTRA	N° sez/ 1° sez	H M/m (cm)	Folded (cm)	Carico (kg)	Peso (kg)	ARTICOLO	PIASTRA	N° sez/ 1° sez	H M/m (cm)	Folded (cm)	Carico (kg)	Peso (kg)
A-27	n/a	3/29	162/38	62	12	1,7	C-28	n/a	4/29	156/31	53	14	1,5
A-37 LONG	n/a	3/32,5	179/41	68	16	2,4	C-38 LONG	n/a	4/32,5	177/35	59	16	2
A-47 X-LONG	n/a	3/36	216/47	79	20	3	C-48 X-LONG	n/a	4/36	211/40	67	20	2,6

Realizzati in Alluminio superleggero, hanno la colonna centrale con base basculante a culla.
Apertura gambe a tre posizioni per riprese fino a terra e chiusura a 180°.
Una gamba si svita e avvitata alla colonna centrale, diventa un pratico monopiede video.



**A-1883 F c/testa S2C
AERO 2**
BNR A1883FS2C - € 239,00

**A-2883 F c/testa S4
AERO 4**
BNR A2883FS4 - € 319,00

**A-3883 T c/testa S7
AERO 7**
BNR A3883TS7 - € 449,00



diventa
monopiede



BORSA DI CORREDO

MONOPIEDI CONNECT VIDEO

I monopiedi video Serie Connect sono caratterizzati da un connettore a baionetta che consente di realizzare con rapidità diverse configurazioni. Sono realizzati in alluminio e sono corredati da testa fluida Serie S, da base a tre raggi richiudibile (con ammortizzatore regolabile) e da borsa con tracolla.



A-28 CONNECT MONOPOD + S2
BNR MCT28A FS2 - € 229,00

A-38 CONNECT MONOPOD + S4
BNR MCT38A FS4 - € 299,00

A-48 CONNECT MONOPOD + S6
BNR MCT48A FS6 - € 369,00

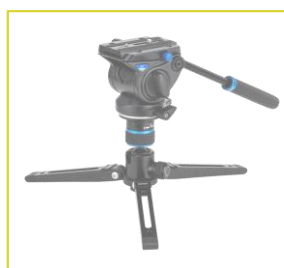

ARTICOLO	PIASTRA	N° sez/ 1° sez	H M/m (cm)	Folded (cm)	Carico (kg)	Peso (kg)	ARTICOLO	PIASTRA	N° sez/ 1° sez	H M/m (cm)	Folded (cm)	Carico (kg)	Peso (kg)
AERO 2	QR-4	4/25	158/47	47	2,5	1,9	MCT28A FS2	QR-4	4/28	185/73	73	2,5	1,6
AERO 4	QR-6	4/29	165/55	55	4	2,6	MCT38A FS4	QR-6	4/32	187/74,5	74,5	4	2,08
AERO 7	QR-6	4/32	184/48	48	7	3,9	MCT48A FS6	QR-6	4/36	199/78,5	78,5	6	2,8

La ripresa video presenta delle peculiarità tecniche molto diverse da quelle fotografiche.

Di conseguenza anche il treppiedi è molto diverso, sia nella struttura che nelle funzioni.

BENRO propone una gamma di treppiedi video con caratteristiche e prezzi diversi.

Soluzioni "su misura" sia per il video-maker amatoriale che per le applicazioni professionali più avanzate.

VIDEO TRIPOD BV10

BNR BV10 - € 1.159,00

VIDEO TRIPOD BV8

BNR BV8 - € 999,00



KH-26NL c/testa

BNR 26KHN - € 289,00

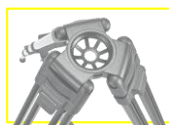

Base a colla

KH-25N c/testa

BNR 25HKN - € 199,00



BORSA DI CORREDO

VIDEO MINI TRIPOD HI-HAT
c/CULLA DA 75 e 100mm



DL-6 DOLLY PER TREPPIEDI VIDEO

compatibile con KH-25 / KH-25N

BNR DL06 - € 99,00



HI-HAT HH75AV

BNR HH75AV - € 249,00

HI-HAT HH100AV

BNR HH100AV - € 305,00



BASE A CULLA 75mm

BNR BL75N - € 59,00

BASE A CULLA 100mm

BNR BL100N - € 69,00



BORSA DI CORREDO

MOVE - UP 4 TRAVEL JIB

BNR A04J18 - € 519,00



ACCESSORI (no BV4-BV-6)

R-2 REMOTE CONTROL HD

Per telecamere HD Sony

BNR RM2 - € 95,00

ARTICOLO	PIASTRA	N° sez/ 1° sez	H M/m (cm)	Folded (cm)	Carico (kg)	Peso (kg)	ARTICOLO	Diametro (mm)	N° sez/ 1° sez	H M/m (cm)	Folded (cm)	Carico (kg)	Peso (kg)
KH-25N	QR-25	3	155/70	73	5	3,2	HH75AV	75	2	280/7	230	75	1,3
KH26NL	QR-25	3	183/86	89	4	5	HH100AV	100	2	280/7	230	100	1,6
BV8	QR-10	3	160/71	86	8	6,3	JIB A04	n/a	n/a	185	69	4	3,05
BV10	QR-10	3	163/74	88	10	7,3							

Movimenti oleopneumatici. Frizione su movimento verticale, blocco su movimento orizzontale/verticale.
Le teste S6, S7 e S8 hanno il sistema di ritorno in orizzontale regolabile su 4 livelli.
I modelli S7 e S8 hanno la frizione anche sul movimento panoramico.
Piastra a sgancio rapido (tipo QR). Livella a bolla con luce led. Compatibili con il Remote Control RM2.



TESTA VIDEO S 2
BNR S002 - € 99,00

TESTA VIDEO S 4
BNR S004 - € 159,00



TESTA VIDEO S 7
BNR S007 - € 249,00

TESTA VIDEO S 8
BNR S008 - € 299,00



TESTA VIDEO S 6
BNR S006 - € 175,00

TESTE "B"

Doppio comando di blocco/sblocco, frizione, movimento panning separato e piastre standard tipo "QR".
Disponibili in 6 versioni che si adattano a carichi compresi tra 6 e 20 kg!



TESTA SFERA B-0
BNR B0 - € 99,00



TESTA SFERA B-1
BNR B1 - € 119,00



TESTA SFERA B-2
BNR B2 - € 129,00



TESTA SFERA B-3
BNR B3 - € 159,00

TESTE "IN"

Realizzate in magnesio e dotate di comando blocco/sblocco e frizione. Piastra tipo "quick" compatibile con lo standard "QR", scala graduata per panoramiche e livella a bolla.



TESTA SFERA IN-0
BNR IN0 - € 59,00

TESTA SFERA IN-1
BNR IN1 - € 69,00

TESTA SFERA IN-2
BNR IN2 - € 89,00

ARTICOLO	PIASTRA	Diametro (mm)	H Max (mm)	Tilt Range	Carico (kg)	Peso (kg)	ARTICOLO	PIASTRA	H Max (mm)	Diam (mm)	Carico (kg)	Peso (kg)	ARTICOLO	PIASTRA	H Max (mm)	Diam (mm)	Carico (kg)	Peso (kg)
S2	QR-4	60	90	+90°/-80°	2,5	0,4	B0	PU-50	90	42	8	0,29	IN-0	PU-50	83	44	6	0,3
S4	QR-6	60	100	+90°/-60°	4	0,7	B1	PU-60	90	48	12	0,36	IN-1	PU-60	89	50	8	0,3
S6	QR-6	70	115	+90°/-50°	6	1,2	B2	PU-60	99	52	16	0,41	IN-2	PU-60	101	58	10	0,4
S7	QR-6	75	120	+90°/-50°	7	1,4	B3	PU-70	104	56	18	0,46						
S8	QR-13	85	150	+90°/-70°	8	2,6												

La testa Geared è progettata per offrire ai fotografi un posizionamento della fotocamera rapido e preciso. Il movimento di precisione su tutti e tre gli assi mediante le manopole di controllo di grandi dimensioni consente di effettuare piccole regolazioni, garantendo un posizionamento di precisione assoluta per uno scatto perfettamente inquadrato.

TESTA GEARED

BNR GD3WH - € 239,00



TESTE GIMBAL

Birdwatching, fotografia naturalistica, riprese sportive: quando è necessario impiegare teleobiettivi più lunghi e luminosi senza rinunciare alla rapidità ed alla precisione nell'inquadratura, una testa Benro Serie GH è la soluzione ideale!

Testa GH-2 per tele super luminosi (300mm f2.8 ed oltre). L'ottica ruota sul suo centro di gravità e il peso viene bilanciato dal sistema. Piastra PL-100 inclusa nel kit. Frizioni con blocco/sblocco rapido su due movimenti.



GH-2 ALLUMINIO

BNR GH-2 - € 299,00

Nuova testa gimbal in fibra di carbonio! Adatta a qualsiasi tipo di tele luminoso, dotata di livella a bolla integrata sulla base. Incredibilmente leggera (solo 1,08 kg), con un carico massimo fino a 25kg. Frizioni con blocco/sblocco rapido su due movimenti.



GH-5 CARBONIO

BNR GH-5C - € 499,00

TESTA PANORAMICA

La nuova testa panoramica ha alla base gli indici di riferimento per obiettivi da 28 a 200mm

Il Kit ad esempio è componibile con:



STAFFA MPB 10

BNR MPB10 - € 49,00

PIASTRA PU-70

BNR PU70 - € 19,00



TESTA PANORAMICA DP70

BNR DP70 - € 129,00

TESTE A 2 LEVE

La soluzione ideale per le applicazioni dove la precisione di inquadratura e la stabilità sono elementi prioritari



TESTA 2 LEVE HD-1A

BNR HD18 - € 89,00

TESTA 2 LEVE HD-2A

BNR HD28 - € 115,00

ARTICOLO	PIASTRA	H Max (mm)	Diam (mm)	Carico (kg)	Peso (kg)	ARTICOLO	PIASTRA	H Max (mm)	Diam (mm)	Carico (kg)	Peso (kg)	ARTICOLO	PIASTRA	L (mm)	H (mm)	P (mm)	Carico (kg)	Peso (kg)
HD-1A	PU-60	95	33	5	0,5	GD3WH	PU-70	109	52	6	0,8	GH-2 A	PL-100	242	241	89	23	1,4
HD-2A	PU-70	120	50	8	0,8	DP70	n/a	37,5	70	8	0,3	GH-5C	PL-100	255	245	100	25	1,8

I gimbal elettronici 3XS e 3XS-LITE della nuova serie Benro X sono dedicati agli smartphone con un sistema innovativo di chiusura che li rende ultra-compatti e trasportabili ovunque. Semplici da collegare allo smartphone, leggeri e funzionali consentono fino a 24h di ripresa e sono dotati di base a 3 raggi di corredo e custodia morbida per il trasporto.



3XS GIMBAL

BNR 3XS - € 129,00

24h di autonomia!

CARATTERISTICHE	3XS	3XS LITE
MOVIMENTO PANORAMICO	360°	320°
CARICO MASSIMO	310g	290g
PESO	440g	430g
BASE A TRE RAGGI	SI	SI
WIRELESS CHARGER	SI	NO
WIRED CHARGER	SI	NO



3XS-LITE GIMBAL

BNR 3XSL - € 99,00



12h di autonomia!

3XD GIMBAL

BNR 3XD - € 499,00

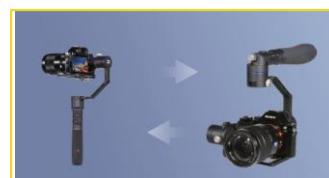

IMPUGNATURA ORIENTABILE

ACCESSORI



SPARE BATTERY

Compatibile con 3XD/3XM

BNR RABT1 - € 15,00

ADJUSTABLE ARM SMALL

BNR RAM1 - € 59,00



BATTERY CHARGER

BNR RACG1 - € 15,00



CABLE 3XM/XD/XDPRO

x Sony & Panasonic

BNR RACBS1 - € 9,90

BNR RACBP1 - € 9,90

La Serie Element propone astucci, borse e zaini per reflex digitali e per mirrorless. Sono realizzate in nylon nero impermeabile e sono rivestite all'interno con tessuto anti-graffio. Eleganti e funzionali, rappresentano il perfetto equilibrio tra convenienza e prestazioni.



ELEMENT BORSA MUSETTO Z-10

BNR ELZ10 BK - € 14,90

ELEMENT BORSA MUSETTO Z-20

BNR ELZ20 BK - € 19,90



ELEMENT BORSA CORREDO S-10

BNR ELS10 BK - € 19,90

ELEMENT BORSA CORREDO S-20

BNR ELS20 BK - € 22,90

ELEMENT BACKPACK B-100

BNR ELB100 BK - € 39,90

ELEMENT BACKPACK B-200

BNR ELB200 BK - € 49,90



ZAINI RANGER

La Serie Ranger è realizzata in nylon nero ad alta resistenza con eleganti finiture. La protezione antipioggia è di corredo per tutti gli articoli.

Le imbottiture sono ad alta densità e forniscono una perfetta protezione contro urti e vibrazioni.



RANGER PRO 400-N

BNR R400N - € 149,00

RANGER PRO 500-N

BNR R500N - € 169,00

ARTICOLO	COLORI	DIMENSIONI INTERNE L (mm) x H (mm) x P (mm)	PESO (Kg)	ARTICOLO	COLORI	DIMENSIONI INTERNE L (mm) x H (mm) x P (mm)	PESO (Kg)	ARTICOLO	COLORI	DIMENSIONI INTERNE L (mm) x H (mm) x P (mm)	PESO (Kg)
ELZ10	BLACK	150 x 155 x 100	0,2	ELB100	BLACK	200 x 300 x 120	0,5	R400-N	BLACK	280 x 420 x 160	1,8
ELZ20	BLACK	160 x 175 x 110	0,2	ELB200	BLACK	240 x 340 x 130	0,5	R500-N	BLACK	310 x 460 x 180	2,1
ELS10	BLACK	150 x 150 x 100	0,2								
ELS20	BLACK	170 x 180 x 105	0,2								

Il sistema 150 di portafiltri e filtri in lastra è dedicato ai fotografi naturalisti. È possibile montare un Polarizzatore Circolare e fino a tre filtri in lastra. Dedicato a molti obiettivi grandangolari che non hanno la possibilità di montare i filtri circolari classici a vite.

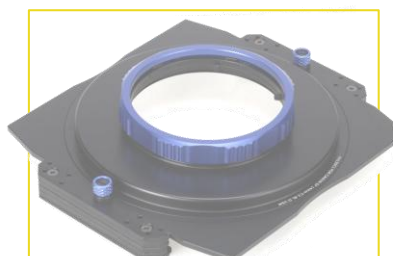

FILTER HOLDER KIT 150 fr CAN 14mm f/2.8L	6931747329601	BNR FH150C1 - € 159,00
FILTER HOLDER KIT 150 fr CAN TS-E 17mm f/4	6931747329618	BNR FH150C2 - € 159,00
FILTER HOLDER KIT 150 fr SONY FE 12-24mm f/4	6931747309474	BNR FH150E1 - € 159,00
FILTER HOLDER KIT 150 fr NIK 14-24mm f/2.8G	6931747329786	BNR FH150N1 - € 159,00
FILTER HOLDER KIT 150 fr SIGMA 12-24mm f/4.5-5.6	6931747329595	BNR FH150S1 - € 159,00
FILTER HOLDER KIT 150 fr SIGMA 20mm f/1.4	6931747308262	BNR FH150S2 - € 159,00
FILTER HOLDER KIT 150 fr SIGMA 14mm f/1.8	6931747304806	BNR FH150S3 - € 159,00
FILTER HOLDER KIT 150 fr SIGMA 12-24mm f/4	6931747308255	BNR FH150S4 - € 159,00
FILTER HOLDER KIT 150 fr SIGMA 14-24mm f/2.8 ART	6931747316922	BNR FH150S5 - € 159,00
FILTER HOLDER KIT 150 fr TAMROM 15-30mm f/2.8	6931747329588	BNR FH150T1 - € 159,00

FILTRI

DIGRADANTI 150x170mm MASTER (0,6x - 0,9x - 1,2x - 1,5x)

Il sistema 150 Benro offre tre diverse serie di filtri digradanti: Soft, Hard e Reverse. Sono realizzati in cristallo ottico Schott B270 e sono caratterizzati da un'area di passaggio particolarmente estesa. Distorsione cromatica irrilevante. Dotati dell'esclusivo trattamento antiriflessi Benro UCLA a 7 strati.

DIGRADANTE SOFT 150x170mm GND4 (0.6x) 2-stop	6931747316250	BNR GND4S17 - € 349,00
DIGRADANTE SOFT 150x170mm GND8 (0.9x) 3-stop	6931747316267	BNR GND8S17 - € 349,00
DIGRADANTE SOFT 150x170mm GND16 (1.2x) 4-stop	6931747316274	BNR GND16S17 - € 359,00
DIGRADANTE SOFT 150x170mm GND32 (1.5x) 5-stop	6931747316281	BNR GND32S17 - € 359,00
DIGRADANTE HARD 150x170mm GND4 (0.6x) 2-stop	6931747316304	BNR GND4H17 - € 359,00
DIGRADANTE HARD 150x170mm GND8 (0.9x) 3-stop	6931747316311	BNR GND8H17 - € 359,00
DIGRADANTE HARD 150x170mm GND16 (1.2x) 4-stop	6931747316328	BNR GND16H17 - € 369,00
DIGRADANTE REVERSE 150x170mm GND4 (0.6x) 2-stop	6931747316359	BNR GND4R17 - € 369,00
DIGRADANTE REVERSE 150x170mm GND8 (0.9x) 3-stop	6931747316366	BNR GND8R17 - € 369,00

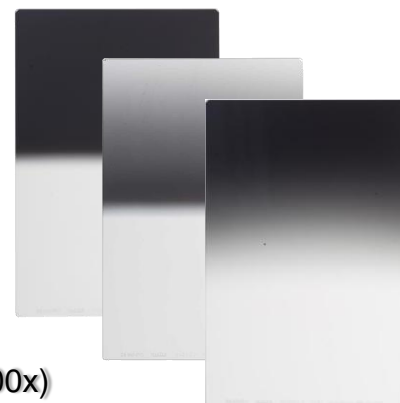

NEUTRAL DENSITY 150x150mm MASTER (16x - 64x - 256x - 1000x)

Sono realizzati in cristallo ottico Schott B270 e dotati dell'esclusivo trattamento antiriflessi Benro UCLA a 7 strati. Distorsione cromatica irrilevante.

NEUTRAL DENSITY 150x150mm ND16 (1.2x) 4-stop	6931747316403	BNR ND1615 - € 269,00
NEUTRAL DENSITY 150x150mm ND64 (1.8x) 6-stop	6931747316410	BNR ND6415 - € 269,00
NEUTRAL DENSITY 150x150mm ND256 (2.4x) 8-stop	6931747316427	BNR ND25615 - € 269,00
NEUTRAL DENSITY 150x150mm ND1000 (3.0x) 10-stop	6931747316434	BNR ND1K15 - € 299,00

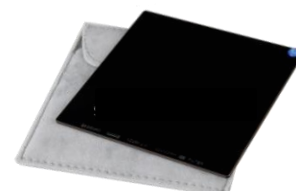

POLARIZZATORE CIRCOLARE

POLARIZZATORE PER SISTEMA 150	6931747303052	BNR MACPL150 - € 319,00
-------------------------------	---------------	--------------------------------

Un sistema professionale di portafiltri e filtri in lastra dedicato ai fotografi naturalisti. Grazie all'esclusivo Holder FH100 M3 è possibile montare un Polarizzatore Circolare tramite un sistema magnetico.

L'innovativo sistema a cremagliera consente il preciso posizionamento dei filtri digradanti attraverso la regolazione verticale.

- 1 Il sistema di bloccaggio nello slot impedisce la caduta del filtro.
- 2 L'esclusivo sistema a cremagliera consente un preciso posizionamento in altezza dei filtri digradanti.
- 3 Sistema di sicurezza per il bloccaggio dell'holder all'obiettivo.
- 4 Una comoda ghiera consente un'accurata rotazione del filtro polarizzatore circolare.

IL KIT COMPRENDE:

- 1 Holder
- 1 anello adattatore 77mm
- 1 anello adattatore 82mm
- 1 Telaietto 100x100mm
- 1 Telaietto 100x150mm

ANELLI STEP-DOWN 77mm / ANELLI STEP-DOWN 82mm

per montaggio sulla ghiera dell'obiettivo.

Disponibili nei diametri da 49 a 77mm.

BNR DR77 - € 14,00

BNR DR82 - € 14,00



TELAIETTO PORTAFILTRI

BNR FR1010 - € 14,00 **100x100**

BNR FR1015 - € 14,00 **100x150**



ASTUCCIO PER FILTER HOLDER + FILTRI

BNR FB100II - € 39,00



MAGNETIC FILTER HOLDER FH100 M3

BNR FH100M3 - € 119,00

FILTER HOLDER FH100 M2B 95mm

BNR FH100M2B - € 149,00

FILTRI

DIGRADANTI 100x150mm MASTER (0,6x - 0,9x - 1,2x - 1,5x)

Il sistema 100 Benro offre tre diverse serie di filtri digradanti: Soft, Hard e Reverse. Sono realizzati in cristallo ottico Schott B270 e sono caratterizzati da un'area di passaggio particolarmente estesa. Distorsione cromatica irrilevante. Dotati dell'esclusivo trattamento antiriflessi Benro UCLA a 7 strati.

DIGRADANTE SOFT 100x150mm GND4 (0.6x) 2-stop	6931747329892	BNR GND4S15 - € 139,00
DIGRADANTE SOFT 100x150mm GND8 (0.9x) 3-stop	6931747329908	BNR GND8S15 - € 139,00
DIGRADANTE SOFT 100x150mm GND16 (1.2x) 4-stop	6931747329915	BNR GND16S15 - € 139,00
DIGRADANTE SOFT 100x150mm GND32 (1.5x) 5-stop	6931747329922	BNR GND32S15 - € 139,00
DIGRADANTE HARD 100x150mm GND4 (0.6x) 2-stop	6931747329946	BNR GND4H15 - € 139,00
DIGRADANTE HARD 100x150mm GND8 (0.9x) 3-stop	6931747329953	BNR GND8H15 - € 139,00
DIGRADANTE HARD 100x150mm GND16 (1.2x) 4-stop	6931747329960	BNR GND16H15 - € 139,00
DIGRADANTE REVERSE 100x150mm GND4 (0.6x) 2-stop	6931747329991	BNR GND4R15 - € 149,00
DIGRADANTE REVERSE 100x150mm GND8 (0.9x) 3-stop	6931747316168	BNR GND8R15 - € 149,00

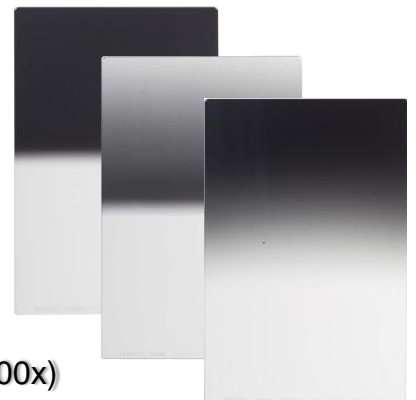

NEUTRAL DENSITY 100x100mm MASTER (16x - 64x - 256x - 1000x)

Sono realizzati in cristallo ottico Schott B270 e dotati dell'esclusivo trattamento antiriflessi Benro UCLA a 7 strati. Distorsione cromatica irrilevante.

NEUTRAL DENSITY 100x100mm ND16 (1.2x) 4-stop	6931747316205	BNR ND1610.065.00 - € 99,00
NEUTRAL DENSITY 100x100mm ND64 (1.8x) 6-stop	6931747316212	BNR ND6410.065.00 - € 99,00
NEUTRAL DENSITY 100x100mm ND256 (2.4x) 8-stop	6931747316229	BNR ND25610.065.00 - € 99,00
NEUTRAL DENSITY 100x100mm ND1000 (3.0x) 10-stop	6931747316236	BNR ND1K10.065.00 - € 99,00

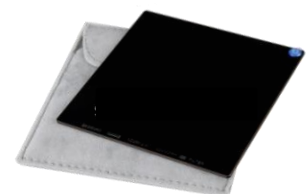

POLARIZZATORE CIRCOLARE

Diametro		
82mm x FH100M2	6931747303052	BNR CPL82.045.00 - € 69,00
95mm x FH100M2B	6931747303069	BNR CPL95.099.00 - € 149,00
82mm x FH100M3	6931747312368	BNR MCPL82.045.00 - € 69,00
95mm x FH100M3	6931747312337	BNR MCPL95.099.00 - € 149,00



PIASTRE QUICK PER TESTE BERNO



ARTICOLO	COMPATIBILITA'	MISURE (mm)	CODICE	ARTICOLO	COMPATIBILITA'	MISURE (mm)	CODICE
PU-30	x IN00	38x30	BNR PU30 - € 19,00	PL-85	x B4	38x85	BNR PL-85 - € 21,00
PU-40	x B00	38x40	BNR PU40 - € 19,00	PL-100	x serie IN,B,V	38x100	BNR PL-100 - € 23,00
PU-50	x IN0,B00,B0,V0	38x50	BNR PU50 - € 19,00	PH-01	x BR0E / P0	42x31	BNR ACTP - € 13,00
PU-60	x IN1,IN2,B1,B2,V1,V2,V3	38x60	BNR PU60 - € 19,00	PH-07	x BH00	38x40	BNR 07 - € 13,00
PU-70	x B3	38x70	BNR PU70 - € 19,00	PH-08	x BH0,BH1,HD1,DJ80	47x50	BNR 08 - € 13,00
PU-85	x serie IN,B,V	38x85	BNR PU85 - € 19,00	PH-09	x BH2,HD2	58x60	BNR 09 - € 13,00
PU-100	x serie IN,B,V	38x100	BNR PU100 - € 21,00	QR-4	x S2	40x66	BNR QR-4 - € 29,00
PU-120	x serie IN,B,V	38x120	BNR PU120 - € 23,00	QR-6	x S4,S6,S7	40x92	BNR QR-6 - € 45,00
PU-150	x serie IN,B,V	38x150	BNR PU150 - € 24,00	QR-10	x H8	55x78	BNR QR-10 - € 29,00
PU-200	x serie IN,B,V	38x200	BNR PU200 - € 27,00	QR-11	x testa KH25N	50x100	BNR QR-11 - € 25,00

PIASTRE QUICK SPECIALI x TESTE A SFERA e/o PANORAMICHE

STAFFA MPB10

BNR MPB10 - € 49,00

STAFFA MPB25

BNR MPB25 - € 29,00

MPU-100

BNR MPU100 - € 75,00

Consente di passare rapidamente dall'inquadratura orizzontale alla verticale senza dover riposizionare la sfera.



STAFFA MPB 150T

BNR MPB150T - € 55,00

STAFFA MPB 180T

BNR MPB180T - € 65,00

STAFFE SPECIALI x TELEOBIETTIVI

STAFFA LS-280

BNR LH280 - € 215,00

STAFFA LS-400

BNR LH400 - € 239,00

Le staffe Serie LS consentono di ancorare al treppiedi la fotocamera quando si impiegano teleobiettivi con dimensioni e peso molto significativi.

Il doppio binario consente il bilanciamento del peso ed è regolabile in altezza.

Ideali per teste video serie "S".



COLONNE CORTE (16cm)

3 PUNTALI IN METALLO

BNR SPO1 - € 19,00



10 RIDUTTORI A VITE 3/8" - 1/4"

BNR HS01 - Cad € 3,50

ASC-1 Ø 24mm BNR AC32 - € 39,00

CSC-1 Ø 24mm BNR CSC1 - € 59,00

ASC-2 Ø 28mm BNR AC33 - € 39,00

CSC-2 Ø 28mm BNR CSC2 - € 59,00

ASC-3 Ø 32mm BNR AC34 - € 41,00

CSC-3 Ø 32mm BNR CSC3 - € 65,00

ASC-4 Ø 36mm BNR AC35 - € 41,00

CSC-4 Ø 36mm BNR CSC4 - € 65,00

COLONNA ESTENSIBILE x FLAT BNR AFC1 - € 42,00

BORSE DI RICAMBIO TREPPIEDI

COMPATIBILITA'	MISURE (cm)	CODICE	COMPATIBILITA'	MISURE (cm)	CODICE
A250FN00	55	BNR TB0855 - € 29,00	A550HD2	65	BNR TB1065 - € 29,00
Travel Angel Serie 1	43	BNR TB0943 - € 29,00	KH25N	79	BNR TB1287 - € 29,00
A0550 c/testa N1	68	BNR TB0968 - € 29,00	A48TDS4	71	BNR TB1900 - € 29,00
Travel Angel Serie 2	51	BNR TB1051 - € 29,00	A48TDS6	79	BNR TB1901 - € 29,00

Realizzati in vetro ottico anti-riflesso infrangibile garantiscono una trasmissione della luce pari al 95%. Il trattamento anti-UV garantisce inoltre una perfetta riproduzione dei colori. L'applicazione è semplice, senza impiego di adesivi. Salviettina detergente monouso, spatola per l'eliminazione di eventuali bolle d'aria e panno in microfibra di corredo.

Metti i **MAS** nei cassettei **DEDICATI**



LCD SCREEN PROTECTOR
MAS 10XXX - € 24,90



x CANON

EOS 1DXII / 1DXIII / 1DX	MAS 10112	6959623902229
EOS 5DIV	MAS 10105	6959623902151
EOS 5D MARKIII / 5DS / 5DSR	MAS 10104	6959623902229
EOS 7DII / 6DII		
EOS 70D / 80D / 90D	MAS 10106	6959623902168
EOS 750D / 760D / 800D		
EOS 6D	MAS 10103	6959623902137
EOS 200D	MAS 10109	6959623902199
EOS M5	MAS 10503	6959623906135
EOS R	MAS 10701	6959623908115
EOS RP		
EOS G1X MARK III	MAS 10700	6959623908108
EOS M50/G5X/G7X/G7XII/G7XIII		

x NIKON

D5 / D4 / D4S	MAS 10202	6959623903134
D850 / D6	MAS 10209	6959623903196
D780 / D800 / D810		
D500	MAS 10208	6959623903189
D7100 / D7200		
D750	MAS 10206	6959623903165
D610		
D7500	MAS 10210	6959623903202
D5600	MAS 10205	6959623903158
D3200 / D3400 / D3500	MAS 10201	6959623903110
V1 / V2	MAS NV2	
J1 / J2	MAS NJ1	
Z5 / Z6 / Z7 / Z6II / Z7II NEW	MAS 10211	6959623903219
Z 50	MAS 10212	6959623903226

x FUJI

X20 / X10 / X-E1	MAS 10502	6959623903226
X30	MAS FX30	6959623903226
X70 / X-T3	MAS 10507	6959623903226
X-100T / X-100F	MAS 10506	6959623903226
X-A3	MAS 10700	6959623903226
X-T1	MAS 10503	6959623903226
X-T2 / X-A5	MAS 10504	6959623903226
X-T4 / X100V NEW	MAS 10510	6959623906203
X-T10/X-T20/X-E3/X-T100/X-T30/XF10	MAS 10505	6959623903226
X-H1	MAS 10508	6959623903226

x SONY

A9 / A9II / A99II		
A7III	MAS 10404	6959623905145
RX100/ RX100II/ RX100III/ RX100V/ RX100VI/ RX100VII		
A7RIV /A7RIII / A99/ A77II / A7SIII / A7C NEW	MAS 10405	6959623905152
A6000/ A6100/ A6300/ A6400/ A6600	MAS 10401	6959623905114

x OLYMPUS / PANASONIC / LEICA

OLYMPUS E-M5 / E-M10II / E-M10 IV NEW	MAS 10601	6959623907118
OLYMPUS E-M1 / E-M1II / E-M5II / E-M10 / E-M10III	MAS 10600	6959623907101
OLYMPUS E-M5III / E-M11III	MAS 10508	6959623906180
PANASONIC GH5 / GH5S	MAS 10701	6959623908115
PANASONIC GX9 / GH3	MAS 10700	6959623908108
PANASONIC LX100 II	MAS 10703	6959623908139
PANASONIC S1 / S1R	MAS 10211	6959623903219
PANASONIC S1H	MAS 10503	6959623906135
PANASONIC S5 NEW	MAS 10507	6959623903226
LEICA M10/LEICA M10-P	MAS 10303	6959623904131

7ARTISANS 7,5mm f/2.8 Fish Eyex II APS-C

Novità



- Sony E / Fuji / Canon EOS M / MQT
- Finiture nere
- Angolo di campo 180°
- Eccellente contrasto grande nitidezza
- Ideale per le riprese in interni
- Costruzione interamente metallica
- Paraluce a petalo incorporato
- Tappi ant/post di corredo

7ARTISANS 7,5mm f/2.8 Fish Eye II
7AR 7528 - € 179,00



7ARTISANS 12mm f/2.8 x APS-C



- Sony E / Fuji / Canon EOS M / MQT
- Supergrandangolare leggero e compatto
- Eccellente contrasto grande nitidezza
- Ideale per le riprese in interni
- Trattamento multi-coated
- Costruzione interamente metallica
- Paraluce a petalo incorporato
- Paraluce c/n portafiltri 77mm opzionale
- Tappi ant/post di corredo

7ARTISANS 12mm f/2.8
7AR 1228 - € 199,00



7ARTISANS 25mm f/1.8 x APS-C



- Sony E / Fuji / Canon EOS M / MQT
- Ottica standard di grande luminosità
- Diaframma a 12 lamelle
- Super-compacto
- Eccellente contrasto grande nitidezza
- Trattamento multi-coated
- Costruzione interamente metallica
- Tappi ant/post di corredo

7ARTISANS 25mm f/1.8
7AR 2518 - € 79,00



**DISPONIBILE
VERSIONE SILVER**

FOCALE	Diaframmi	Copertura Immagine	Montature disponibili	Struttura Ottica	Angolo Campo	D Min Fuoco (mt)	Filtro (mm)	Lung. (mm)	Diam. (mm)	Peso (g)	Paraluce
7,5mm	f/2.8-f/22	APS-C	Sony E - Canon EOS-M - Fuji - Micro QuattroTerzi	11 gruppi/ 10 lenti	180°	0,12	n/a	55	62	302	Inc.
12mm	f/2.8-f/16	APS-C	Sony E - Canon EOS-M - Fuji - MQT	8 gruppi/ 10 lenti	102°	0,20	n/a	66	64	265	In metallo (opzionale)
25mm	f/1,8-f/16	APS-C	Sony E - Canon EOS-M - Fuji - Micro QuattroTerzi	5 gruppi/ 7 lenti	62°	0,18	46	32	51	143	In metallo (opzionale)



DISPONIBILE
VERSIONE
SILVER

7ARTISANS 35mm f/1.2 x APS-C

- Sony E / Fuji / MQT / Nikon Z / Canon EOS M
- Finiture nere
- Angolo di campo 46°
- Eccellente contrasto grande nitidezza
- Ideale come ottica standard
- Costruzione interamente metallica
- Tappi ant/post di corredo

Novità



7ARTISANS 35mm f/1.2
7AR 3512 - € 169,00

IDEALE PER
FOTOCAMERE
SONY ALPHA 7,
NIKON Z, CANON R



7ARTISANS 35mm f/1.4 x Full Frame

- Sony E / Nikon Z / Canon RF
- Finiture nere
- Angolo di campo 63°
- Eccellente contrasto e nitidezza
- Ideale come ottica standard
- Costruzione interamente metallica
- Tappi ant/post di corredo

Novità



7ARTISANS 35mm f/1.4
7AR 3514 - € 219,00



7ARTISANS 50mm f/1.8 x APS-C

- Sony E / Fuji / Canon EOS M / MQT
- Leggero e compatto
- Eccellente contrasto grande nitidezza
- Medio-Tele ideale per il ritratto
- Diaframma a 12 lamelle
- Trattamento multi-coated
- Costruzione interamente metallica
- Tappi ant/post di corredo



7ARTISANS 50mm f/1.8
7AR 5018 - € 79,00

FOCALE	Diaframmi	Copertura Immagine	Montature disponibili	Struttura Ottica	Angolo Campo	D Min Fuoco (mt)	Filtro (mm)	Lung. (mm)	Diam. (mm)	Peso (g)	Paraluce
35mm	f/1.2-f/16	APS-C	Sony E - Canon EOS-M - Fuji - MQT - Nikon Z	5 gruppi/ 6 lenti	46°	0,35	43	32	45,6	150	In metallo (opzionale)
35mm	f/1.4-f/16	FX	Sony E - Nikon Z - Canon RF	9 gruppi/ 10 lenti	63°	0,40	46	64	58	298	Inc.
50mm	f/1.8-f/16	APS-C	Sony E - Canon EOS-M - Fuji - Micro QuattroTerzi	5 gruppi/ 6 lenti	32°	0,50	52	40	58	168	In metallo (opzionale)

7ARTISANS 55mm f/1.4 x APS-C

DISPONIBILE
VERSIONE SILVER



7ARTISANS 55mm f/1,4
7AR 5514L - € 129,00



7ARTISANS 55mm f/1,4 LEICA TL
7AR 5514TL - € 139,00

- Sony E / Fuji / Canon EOS-M / Leica TL MQT
- Ottica medio-Tele superluminosa
- Diaframma a 14 lamelle
- Ideale per il ritratto e per la macrofoto
- Costruzione interamente metallica
- Trattamento multi-coated
- Tappi ant/post di corredo

7ARTISANS 60mm f/2.8 MACRO



- Canon EOS R / Nikon Z
- Sony E / Fuji / Canon EOS-M / MQT
- Ottica medio-Tele superluminosa
- Diaframma a 10 lamelle
- Ideale per la macrofoto ed il ritratto
- Costruzione interamente metallica
- Rapporto di riproduzione 1:1
- Ghiera diaframma fluida
- Distanza minima di mesa a fuoco di 23,5cm
- Tappi ant/post di corredo

7ARTISANS 60mm f/2,8 MACRO
7AR 6028 - € 189,00

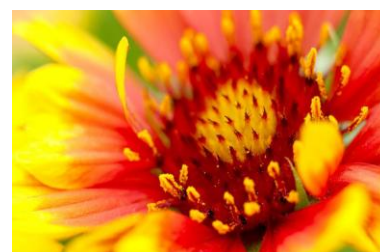

ANELLO ADATTATORE

CONSENTE DI ADATTARE LE OTTICHE CON ATTACCO "LEICA M" A: NIKON Z, CANON EOS R, SONY-E, FUJI FX PANASONIC L



ANELLO ADATTATORE IN METALLO
7AR TRS - € 39,00

FOCUS HANDLE

COMPATIBILE CON LE SEGUENTI OTTICHE:

- 7,5mm f2.8
- 12mm f2.8
- 35mm f2
- 25mm f1.8
- 50mm f1.8
- 55mm f1.4



FOCUS HANDLE
7AR FH - € 9,90

COPRI-OBIETTIVO

DISPONIBILI PER TUTTE LE OTTICHE "7ARTISANS"



COPRI-OBIETTIVO
7AR FC - € 8,90

PARALUCE

DISPONIBILI PER TUTTE LE OTTICHE "7ARTISANS" COMPATIBILI



PARALUCE IN METALLO
7AR LH - € 14,90

FOCALE	Diaframmi	Copertura Immagine	Montature disponibili	Struttura Ottica	Angolo Campo	D Min Fuoco (mt)	Filtro (mm)	Lung. (mm)	Diam. (mm)	Peso (g)	Paraluce
55mm	f/1,4-f/16	APS-C	Sony E - Canon EOS-M - Fuji - MQT - Leica TL	5 gruppi/ 6 lenti	28°	0,35	49	61	54	272	In metallo (opzionale)
60mm	f/2,8-f/16	APS-C	Sony E - Canon EOS-M - Fuji - MQT - Eos R - Nikon Z	7 gruppi/ 8 lenti	25°	0,23	39	100	66	150	In metallo (opzionale)

7ARTISANS 50mm f/1.1



DISPONIBILE
ANCHE IN
VERSIONE
SILVER!

- Leica M
- L'ottica attiva la cornice giusta nel mirino della fotocamera
- Schema ottico tipo "Sonnar"
- E' l'obiettivo f/1.25 più compatto al mondo
- Eccellente contrasto grande nitidezza
- Copertura immagine Full Frame
- Tappi ant/post di corredo

7ARTISANS 50mm f/1.1
7AR 5011L - € 419,00

7ARTISANS 75mm f/1.25



7ARTISANS 75mm f/1.25
7AR 75125L - € 599,00

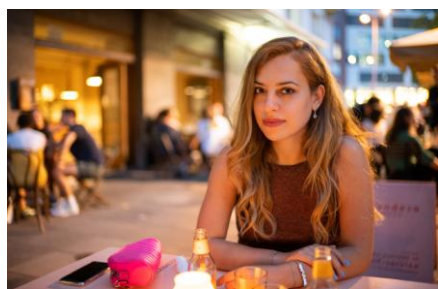

7ARTISANS 35mm f/1.4
7AR 3514L - € 459,00

- Leica M
- L'ottica attiva la cornice giusta nel mirino della fotocamera
- Finiture nere
- Schema ottico tipo "Sonnar"
- Eccellente contrasto grande nitidezza
- Copertura immagine Full Frame
- Paraluce integrato
- Tappi ant/post di corredo

7ARTISANS 35mm f/1.4



ACCESSORI



PARALUCE IN METALLO
7AR LH28 - € 59,00

7ARTISANS 28mm f/1.4 Aspherical

- Leica M
- L'ottica attiva la cornice giusta nel mirino della fotocamera
- Ideale per le riprese a luce-ambiente
- Schema ottico con una lente asferica e due lenti ED (extra-low dispersion)
- Copertura immagine Full Frame
- Tappi ant/post di corredo

7ARTISANS 28mm f/1.4 Asp
7AR 2814L - € 579,00



7ARTISANS 35mm f/2
7AR 3520L - € 309,00

- Leica M
- L'ottica attiva la cornice giusta nel mirino della fotocamera
- Angolo di campo 63°
- Eccellente contrasto grande nitidezza
- Copertura immagine Full Frame
- Costruzione interamente metallica
- Tappi ant/post di corredo

7ARTISANS 35mm f/2



FOCALE	Diaframmi	Copertura Immagine	Montature disponibili	Struttura Ottica	Angolo Campo	D Min Fuoco (mt)	Filtro (mm)	Lung. (mm)	Diam. (mm)	Peso (g)	Paraluce
75mm	f/1,25-f/16	FX	Leica M	6 gruppi/ 7 lenti	33°	0,80	62	72	69	600	In metallo (opzionale)
50mm	f/1.1-f/16	FX	Leica M	6 gruppi/ 7 lenti	46°	0,70	55	49	60	400	In metallo (opzionale)
35mm	f/1,4-f/16	FX	Leica M	9 gruppi/ 10 lenti	64°	0,70	49	65	50	404	Integrato
28mm	f/1,4-f/16	FX	Leica M	9 gruppi/ 11 lenti	75°	0,70	52	72	56	488	In metallo (opzionale)
35mm	f/2.0-f/16	FX	Leica M	5 gruppi/ 7 lenti	63°	0,70	43	45	47	329	In metallo (opzionale)

TTARTISAN 11mm f/2.8 Fish Eye



- Sony E / Nikon Z / Canon R
Sigma L / Leica M
- Copertura immagine Full Frame
- Costruzione metallica
- Finiture nere
- Eccellente contrasto grande nitidezza
- Paraluce incorporato
- Angolo di campo 180°
- Tappi ant/post di corredo



TTARTISAN 11mm f/2.8 Fish Eye
TTA 1128S - € 279,00

**TTARTISAN 11mm f/2.8 Fish Eye
x Leica M**
TTA 1128L - € 419,00

TTARTISAN 50mm f/0.95 x LEICA M



- Leica M
- Apertura diaframma f/0.95
- L'ottica attiva la cornice giusta nel mirino della fotocamera
- Qualità ottica eccellente,
- Costruzione metallica
- Copertura immagine Full Frame
- Tappi ant/post di corredo

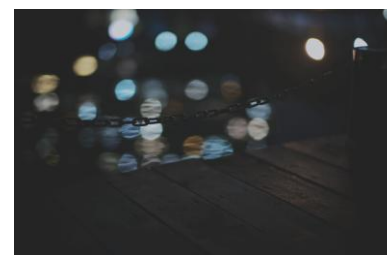

TTARTISAN 50mm f/0.95
TTA 50095L - € 899,00

TTARTISAN 35mm f/1.4 x LEICA M



- Leica M
- L'ottica attiva la cornice giusta nel mirino della fotocamera
- Finiture nere
- Schema ottico tipo "Sonnar"
- Eccellente contrasto grande nitidezza
- Copertura immagine Full Frame
- Tappi ant/post di corredo



TTARTISAN 35mm f/1.4
TTA 3514 - € 559,00

TTARTISAN 21mm f/1.5 x LEICA M



- Leica M
- L'ottica attiva la cornice giusta nel mirino della fotocamera
- Costruzione interamente metallica
- Eccellente contrasto grande nitidezza
- Copertura immagine Full Frame
- Finiture nere
- Tappi ant/post di corredo



TTARTISAN 21mm f/1.5
TTA 2115 - € 569,00

FOCALE	Diaframma	Copertura Immagine	Montature disponibili	Struttura Ottica	Angolo Campo	D Min Fuoco (mt)	Filtro (mm)	Lung. (mm)	Diam. (mm)	Peso (g)	Paraluce
11mm	f/2,8-f/16	FX	Leica M / Sony E / Canon R / Nikon Z / Panasonic L	7 gruppi/ 11 lenti	180°	0,17	n/a	78	67	439	In metallo (opzionale)
50mm	f/0.95-f/16	FX	Leica M	8 gruppi/ 10 lenti	46°	0,70	67	74	72	673	In metallo (opzionale)
35mm	f/1.4-f/16	FX	Leica M	7 gruppi/ 8 lenti	63°	0,70	49	63	60	415	In metallo (opzionale)
21mm	f/1,5-f/16	FX	Leica M	11 gruppi/ 13 lenti	70°	0,70	72	72	56	498	In metallo (opzionale)

LA PILA CHE
DURA DI PIÙ
AL MONDO**

Prestazioni stabili a
temperature estreme da
-40°C a +60°C

ULTIMATE LITIO

ULTIMATE LITIO AA 1,5V BL2/12
EPL 262636 - € 8,50

ULTIMATE LITIO AAA 1,5V BL2/12
EPL 262629 - € 8,60



MAX PLUS ALCALINA

MAX PLUS ALCALINA
AA 1,5V BL4/24
EPA 423211 - € 8,40

MAX PLUS ALCALINA
AAA 1,5V BL4/12
EPA 423051 - € 8,50



ALCALINA POWER 4+1

ALCALINA POWER
AA 1,5V BL4+1/24
EPA 246599 - € 4,80
ALCALINA POWER
AAA 1,5V BL4+1/24
EPA 247893 - € 4,70

MAX ALCALINA 9V BP1/12
EPA 426663 - € 8,80



RICARICABILI

MAXI CHARGER
+ 4AA 2000mAh BL1/4
EPR 321401 - € 39,90

EXTREME RICARICABILI
AA 2300mAh BL4/12
EPR 416893 - € 22,50

EXTREME RICARICABILI
AAA 800mAh BL4/12
EPR 416879 - € 14,90



SPECIALISTICHE

ALCALINA A23/E23A BL1/10	7638900083057	EPS 083057 - € 1,70
ALCALINA A27 BP2/BL10	7638900393330	EPS 393330 - € 6,00
ALCALINA LR44/A76 BL2/10	7638900083071	EPS 083071 - € 1,70
ALCALINA 4LR44/A544/PX28 BL2/10	7638900393354	EPS 393354 - € 7,80
PHOTO & WATCH 357-303 BL2/10	7638900422962	EPS 422962 - € 5,80

LITIO BR1225 BL1/10	7638900411560	EPS 411560 - € 6,00
LITIO CR1616 BL1/10	7638900411539	EPS 411539 - € 6,00
LITIO CR1632 BL1/10	7638900411553	EPS 411553 - € 3,90
LITIO CR2016 BL2/10	7638900248340	EPS 248340 - € 3,30
LITIO CR2025 BL2/10	7638900248333	EPS 248333 - € 3,30
LITIO CR2032 BL2/10	7638900248357	EPS 248357 - € 3,30
LITIO CR2430 BL2/10	7638900379914	EPS 379914 - € 10,70
LITIO CR2450 BL2/10	7638900381795	EPS 381795 - € 10,70

PHOTO LITIO 123 BL1/6	7638900052008	EPS 052008 - € 6,90
PHOTO LITIO 223 BL1/6	7638900052503	EPS 052503 - € 14,90
PHOTO LITIO CR2 BL1/6	7638900026429	EPS 026429 - € 7,90
PHOTO LITIO 2CR5 BL1/6	7638900057003	EPS 057003 - € 14,50



Ampia gamma di illuminatori LED per riprese foto e video, indispensabili per ottenere una illuminazione brillante e morbida. Doppia alimentazione (rete + accumulatori Li-Ion), si adattano perfettamente alle riprese in studio come alle riprese "on location".



ILLUMINATORE LED HS-Q150 RGBW
LS HS150 - € 1.139,00



ILLUMINATORE LED HS-70 RGBW
LS HS70 - € 729,00

LED RGBW di nuova generazione.
Display LCD per il controllo della temperatura colore
Telaio in alluminio per una buona dissipazione del calore.
Valigia, cavo di alimentazione, ed alimentatore di corredo.
Temperatura colore regolabile da 2800K a 10000K.
Può essere controllato tramite protocolli DMX512, telecomando o app dedicata. Grid di corredo.

LED RGBW di nuova generazione leggero (1,65 Kg)
Display LCD per il controllo della temperatura colore
Staffa per il montaggio su stativi, struttura ruotabile di 360°
Valigia rigida, cavo di alimentazione, diffusore ripiegabile ed alimentatore di corredo.
Dotato di alloggiamento per V-Lock. Grid di corredo.



ILLUMINATORE LED 1024 ASVL
LS LED 1024 ASVL - € 649,00

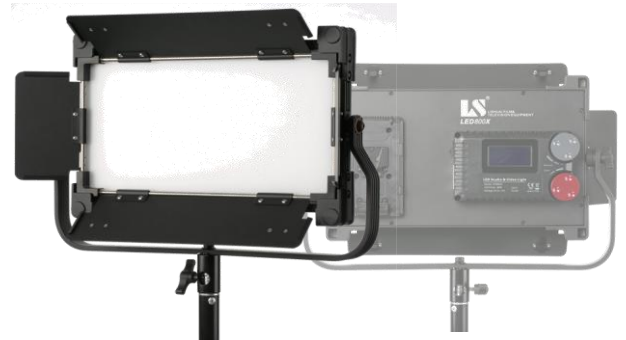

ILLUMINATORE LED 800X
LS LED 800X - € 309,00

1024 LED CON DIMMER - (5600° - 3200° K)
Display LCD per il controllo della temperatura colore
Staffa per il montaggio su stativi, alette paraluce.
Valigia rigida, cavo di alimentazione, diffusore e adattatore a rete di corredo

800 LED CON DIMMER - (5600° - 3200° K)
Costruzione in metallo, alette paraluce,
Display LCD per il controllo della temperatura colore,
telecomando per controllo remoto, alimentazione tramite batterie "V-Lock" e/o 2 battery pack Sony FP960 utilizzabili tramite adattatore non incluso nella confezione.

ACCESSORI

ACCUMULATORI DI RICAMBIO

LS BPH0033N - € 39,00

Per Led 312DS- 312AS - 209AS - 144AS

LS BPH0112N - € 55,00

Per Led 508AS



ADATTATORE ZJ-01

LS ZJ01 - 24,00€

Per montare due batterie tipo Sony FP960 su piastra "V-Lock"



BATTERY CHARGER KIT

c/ alimentatore a rete

LS CK01 - € 39,00

Per Led 144AS

LS CK02 - € 45,00

c/ alimentatore a rete 2 SLOT

Per Led 312DS



ARTICOLO	Lux (1m)	DIMENSIONI L (mm) x H (mm) x P (mm)	Peso (kg)	ARTICOLO	Lux (1m)	DIMENSIONI L (mm) x H (mm) x P (mm)	Peso (kg)
1024 ASVL	7000	403x450x90	2,7	HS150 RGBW	5000	470x180x182	9,2
800X	2560	438x419x77	2,5	HS-70 RGBW	2036	530x305X20	1,65

Compatti, leggeri e con un alto rendimento luminoso sono particolarmente indicati per le riprese di cerimonie e on-location.



ILLUMINATORE ANULARE LED 48 A

LS LED 48 A - € 55,00

48 LED (5600° K) illuminazione uniforme e priva di ombre

Dimmer per la regolazione dell'intensità luminosa

Alimentazione: 2 batterie AA (stilo) - non incluse

Anelli adattatori a corredo: (49,52,55,58,62,67,72,77mm)

ILLUMINATORE LED W5

LS LED W5 - € 65,00

Design convesso, temperatura colore regolabile (5600°-3200°K)

Dimmer per la regolazione dell'intensità luminosa

Batteria interna ricaricabile, corpo leggero e robusto

Borsa imbottita per il trasporto di corredo.

ILLUMINATORE LED HS-P12 RGBW

LS LED HSP12 - € 119,00

LED RGBW di nuova generazione.

Dimmer per regolazione dell'intensità luminosa

Batteria interna ricaricabile, corpo robusto

Borsa per il trasporto e slitta ISO di corredo.



ILLUMINATORE LED 144 AS

LS LED 144 AS - € 129,00

144 LED CON DIMMER

DC7.4-14.8V 8.64W (5600°- 3200° K)



ILLUMINATORE LED 312 X

LS LED 312 X - € 259,00

DIMMER, ALETTE PARALUCE
DISPLAY LCD, DC7.4-14.8V 8.64W
(5600°-3200° K)

CONTENUTO DELLA CONFEZIONE

BASE DI RICARICA	BATTERY PACK LI-ION	RICARICATORE AUTO
DIFFUSORE	RICARICATORE A RETE	TESTA A SFERA CON SLITTA ISO
BORSA		

ARTICOLO	Autonomia (minuti)	Lux (1m)	DIMENSIONI L (mm) x H (mm) x P (mm)	Peso (kg)	ARTICOLO	Autonomia (minuti)	Lux (1m)	DIMENSIONI L (mm) x H (mm) x P (mm)	Peso (kg)
48A	120	180	114x149x27	0,1	144 AS	120	700	135 x 85 x 35	0,2
W5	90	667	120x75x25	0,1	312 X	100	1530	200 x 120 x 60	0,4

SUPER CLASSIC STRAP

OP 1001092 - € 27,00



ANTI SCIVOLO

Tracolla in neoprene con attacco standard 3/8"
Conformazione ad arco per una migliore ergonomia
Per Reflex analogiche e digitali (fino a 7 kg. di peso)
Il materiale elastico riduce la sensazione di peso
Bordi rinforzati in tessuto elastico
Larg: 50mm - Lung. Regolabile (94-129 cm)
Fibbia con sgancio di sicurezza

ZEN STRAP

OP 0101002 - € 11,90



Ideale per fotocamere CSC e piccole mirrorless

MIRRORLESS STRAP

OP 1601502 - € 25,00



Ideale per piccole fotocamere bridge e mirrorless

REPORTER STRAP

OP 6501011 - € 33,00



Tracolla in neoprene con attacco standard 3/8"
Il materiale elastico riduce la sensazione di peso
Consente di portare due fotocamere
Ganci seconda fotocamera rimovibili. Lunghezza regolabile:
1° fotocamera: 61-130 cm - 2° fotocamera 79-89 cm

CINTURINO A POLSO x MIRRORLESS

OP 1801041 - € 14,00

CINTURINO A POLSO

OP 6701062 - € 15,00

Disponibile nel colore nero

Adattabile anche ai binocoli

Fibbia con sgancio di sicurezza

Compatibile con tutte le fotocamere Reflex



Novità

CLASSIC STRAP

CONFEZIONE 6pz

OP 1001252 - cad € 25,00



Tracolla in neoprene con attacco standard 3/8"
Per Reflex analogiche e digitali (fino a 5 kg. di peso)
Il materiale elastico riduce del 50% la sensazione del peso
Bordi rinforzati in tessuto elastico
Larg: 50mm - Lung. Regolabile (63-129 cm)
Fibbia con sgancio di sicurezza
Disponibile nei colori: Nero-Rosso-Blu-Grigio-Verde

E-Z COMFORT STRAP

CONFEZIONE 6pz

OP 2701252 - cad € 15,00



Tracolla in neoprene con attacco standard 3/8"
Il materiale elastico riduce la sensazione di peso
Larg: 33mm - Lung. Regolabile (56-112cm)
Colori disponibili: Nero-Rosso-Blu-Mimetico-Grigio-Verde

CINGHIE PERSONALIZZABILI



Le tracolle delle serie CLASSIC ed EZ-COMFORT
possono essere personalizzate!
Colori disponibili: Nero

EZ GRIP STRAP

OP 6701232 - € 39,00

Attacco standard 1/4"

Lunghezza regolabile

Impugnatura in neoprene

Grande stabilità

Piastra con cuscinetto in gomma

per proteggere la finitura della fotocamera

Disponibile nel colore nero



GRIP STRAP

OP 6701242 - € 46,00

Sgancio rapido con bottone automatico

Impugnatura a polso in neoprene

Lunghezza regolabile

Include piastra attacco 1/4"

Compatibile con tutte le fotocamere Reflex





Borse in neoprene

ARTICOLO	COMPATIBILITÀ	
D-MICRO	Per Fotocamere Micro (11,4x6,4x5,1cm)	OP 7401014 - € 29,00
D-MINI	Per Fotocamere Nikon P 7800 / Canon G15 (11,4x7,6x5,1cm)	OP 7401024 - € 29,00
D-MICRO 4/3	Per fotocamere tipo Olympus Pen (12x7,6x12,7cm)	OP 7401174 - € 39,00
D-SHORTIE	Per Fotocam. Mirror Less con ob. zoom standard (12,1x8,9x7,6cm)	OP 7401044 - € 29,00
D-MIDSIZE	Per Nikon D3200 / Canon EOS 650 con 18/55mm (12,5x9,5x15,2cm)	OP 7401194 - € 39,00
SHORT D-SLR	Per Nikon D800 / Canon 6D con zoom corto (15,2x11,5x15,5cm)	OP 7401094 - € 39,00
LONG D-SLR ZOOM	Per Nikon D800 / Canon 6D con zoom lunghi (15,2x11,5x20,3cm)	OP 7401204 - € 42,00
SHORT D-PRO	Per Nikon D3/Canon EOS1D (12,7x16,5x15,2cm)	OP 7401104 - € 45,00
LONG D-PRO ZOOM	Per Nikon D3/Canon EOS 1D + 18/200 (12,7x20,3x15,2cm)	OP 7401214 - € 48,00
TELE D-SLR	Per Nikon D800/Canon EOS 5D MkIII + 70/200mm	OP 7401234 - € 50,00
TELE D-PRO	Per Nikon D4/Canon EOS 1D + 70/200mm	OP 7401244 - € 55,00
BODY AF PRO	Per Fotocamere solo corpo c/Battery Grip (15,2x16,5x7,6cm)	OP 8201054 - € 39,00
BODY MIRRORLESS	Per Fotocamere Mirrorless compatte (12x7x10cm) NEW	MTN 10335 - € 29,00

RAINSLEEVE

Manichetta in plastica trasparente per fotocamere digitali
 Perfetta per riparare da polvere e pioggia
 Alloggia obiettivi fino a 45,7cm e 63,5cm (Mega)
 Lo SMALL è ideale per le Compact System Cameras
 Cappio frontale di serraggio obiettivo
 Foro per l'ancoraggio all'oculare del mirino
 Adatta per l'uso su treppiedi o a mano libera
 La confezione contiene 2 pezzi

RAINSLEEVE FLASH
OP 9001142 - € 10,00

RAINSLEEVE
CONFEZIONE 20pz
OP 901132 - cad € 10,00

RAINSLEEVE MEGA
OP 9001252 - € 13,00

RAINSLEEVE SMALL x CSC
OP 9001108 - € 10,00

UTILITY SLING
OP 3501242 - € 37,00

COMPACT SLING
OP 3401002 - € 18,00

MIRRORLESS SLING
OP 1601512 - € 29,00

Novità

DUAL HARNESS REGULAR (86 x112cm)
OP 6501032 - € 69,00

DUAL HARNESS X-LONG (112x142cm)
OP 6501042 - € 69,00

STABILIZER STRAP
OP 5301002 - € 24,00

Ideale per fissare la fotocamera al corpo per la bicicletta o per lunghe passeggiate

QUICK RELEASE PLATE
OP 0401001 - € 24,00

Ideale per passare rapidamente dal treppiede alla tracolla tramite connettore

Accessory Pack

BORSA ACCESSORI SMALL (20,3x12,7x6,3cm)
OP 4901002 - € 30,00

BORSA ACCESSORI BIG (27,9x20,3x6,3cm)
OP 4901012 - € 43,00

Boya è un' azienda specializzata nella produzione di componenti audio di alta qualità. Rispondono a tutte le esigenze di chi fa riprese video con Reflex e/o mirrorless o con telecamere.



BY-WM8 PRO K1
BOY WM8K1 - € 249,00
Radiomicrofono UHF ad alte prestazioni,
Portata operativa 100m(CL) Volume di ascolto regolabile



BY-WM8 PRO K2
BOY WM8K2 - € 329,00
Radiomicrofono Professionale
1 Reciever + 2 Trasmittor, 24 canali di trasmissione
Portata operativa fino a 100m, display LCD Retroilluminato
su tutte le unità, volumi di registrazione e ascolto regolabili



BY-WM8 PRO K3
BOY WM8K3 - € 279,00
Radiomicrofono UHF ad alte prestazioni + 1 Reciever
Portata operativa fino a 100m, display LCD Retroilluminato
Alimentazione tramite 2 batterie AA (cad)



INTEGRABILE NEL
SISTEMA WM8 PRO

BY-WM8 PRO
BOY WWM8 - € 139,00
Radiomicrofono UHF ad alte prestazioni dotato di 48 canali,
Microfono cardiode con trasmettitore integrato, Display OLED.



BY-WMF12
BOY WMF12 - € 139,00
Radiomicrofono ad alte prestazioni, possibilità di collegare due microfoni con ingresso jack 3,5mm, portata operativa 40m.



BY-MP4
BOY MP4 - € 59,00
Adattatore audio a 2 canali, non necessita di batterie.
2 cavi Jack 3,5-3,5 per fotocamere e smartphone inclusi.

ARTICOLO	Acquisizione	Frequenza	Disturbo	Sensibilità	Impedenza	Connettore	Alimentazione (non fornita)	Dimensioni L (mm) x H (mm) x P (mm)	Peso (g)
BY-WM8 K1	omni-dir	60Hz-15KHz	74dB	-30dB +/-3dB / 0dB=1V/Pa, 1kHz	n/a	Jack 3,5mm	Trasm = 2x AA Ricev = 2x AA	Trasm = 106x67x29 Ricev = 106x67x29	Trasm = 136 Ricev = 152
BY-WM8 K2	omni-dir	60Hz-15KHz	74dB	-30dB +/-3dB / 0dB=1V/Pa, 1kHz	n/a	Jack 3,5mm	2 Trasm = 2x AA (cad) Ricev = 2x AA	Trasm = 106x67x29 Ricev = 106x67x29	Trasm = 136 Ricev = 152
BY-WM8 K3	omni-dir	576.4 MHz-599.9 MHz (A) 568.6 MHz-592.1 MHz (B)	80dB	-30dB +/-3dB / 0dB=1V/Pa, 1kHz	n/a	Jack 3,5mm	Trasm = 2x AA Ricev = 2x AA	Trasm = 53x256x53 Ricev = 106x67x29	Trasm = 136 Ricev = 152
BY-WMF12	omni-dir	204-215MHZ	40dB	-85dB +/-3dB / 0dB=1V/Pa, 1kHz	n/a	Jack 3,5mm	Trasm = 2x AA Ricev = 2x AA	Trasm = 62x100x44 Ricev = 62x100x44	Trasm = 80 Ricev = 80

Boya è un' azienda specializzata nella produzione di componenti audio di alta qualità. Rispondono a tutte le esigenze di chi fa riprese video con Reflex digitali o con telecamere.



BY-M1
BOY M1 - € 25,00
Microfono tipo "lavalier" per Smartphones, GoPro, Action Cam e Camcorders. adattatore 1/4", batteria e cuffia antivento di corredo.

BY-M1DM
BOY M1DM - € 35,00
Doppio microfono tipo "lavalier" per Smartphones, GoPro, Action Cam e Camcorders. Batteria e cuffia antivento di corredo.



BOYA-CIP
BOY CIP - € 10,90
Per utilizzare i microfoni Boya anche con gli smartphone
Modelli compatibili: BY-WM5, BY-WM8, BY-PVM1000
BY-VM600, BY-V01, BY-VM01, BY-PVM50

BY-LM20
BOY LM20 - € 23,00
Microfono tipo "lavalier" per GoPro, Action Cam e Camcorders
Adattatore micro-USB di corredo



MICROFONI DIREZIONALI



BY-PVM50
BOY PVM50 - € 59,00
Montatura anti vibrazioni, Slitta ISO, cuffia antivento e custodia di corredo

BY-MM1
BOY MM1 - € 45,00
Microfono direzionale compatto e leggero
Non necessita di batterie. Cavo a spirale con Jack da 3,5mm, cuffia antivento e custodia di corredo.

BY-VM600
BOY VM600 - € 55,00
Microfono direzionale, ottima riduzione del rumore di fondo. Montatura anti-vibrazione. cuffia antivento e custodia di corredo.



BY-PVM1000
BOY PVM1000 - € 85,00
Microfono Professionale uni-direzionale, Risposta in frequenza uniforme su tutta la banda, Costruzione in metallo, Gabbia anti vibrazioni con Slitta ISO, cuffia antivento e custodia di corredo.

BY-HM100 + CAVO
BOY HM100 - € 79,00
Microfono "Pick-up" omni-direzionale 360° ad alta resa dinamica.
Ideale per riprese EMG ed interviste in esterni.
Dotato di connettore Phantom e di cavo di collegamento XLR con terminale Jack da 3,5mm.
Alimentazione con batterie non necessaria.

ARTICOLO	Acquisizione	Frequenza	Disturbo	Sensibilità	Impedenza	Connettore	Alimentazione (non fornita)	Dimensioni L (mm) x H (mm) x P (mm)	Peso (g)
BY-M1DM	omni-dir	65Hz-18KHz	74dB	-30dB +/- 3dB / 0dB=1V/Pa, 1kHz	1000 Ohm/<	Jack 3,5mm	1x LR44	Lung. Cavo = 4,0mt	68
BY-M1	omni-dir	65Hz-18KHz	74dB	-30dB +/-3dB / 0dB=1V/Pa, 1kHz	1000 Ohm/<	Jack 3,5mm	1x LR44	Lung. Cavo = 6,0mt	Mic = 2,5 Alim = 18 Adatt = 9
BY-LM20	omni-dir	35Hz-18KHz	74dB	-30dB +/-3dB / 0dB=1V/Pa, 1kHz	n/a	Jack 3,5mm	1x LR44	Lung. Cavo = 1,2mt	Mic = 17
BY-PVM50	stereo	60Hz-18KHz	78dB	-30dB +/-1dB / 0dB=1V/Pa, 1kHz	2000 Ohm	Jack 3,5mm	1x LR44 1.5V	153x50x56	80
BY-VM600	cardioid	35Hz-18KHz +/-3dB	76dB	-38dB +/- 1dB / 0dB=1V/Pa, 1kHz		Jack 3,5mm	1X 1.5V	171x88x45	95
BY-MM1	cardioid	35-18KHz +/-3dB	76dB	-42dB +/- 1dB / 0dB=1V/Pa, 1kHz		Jack 3,5mm	n/a batteria richiesta	125x140x60	86
BY-PVM1000	uni-dir	25-20,000Hz	80dB	-33dB +/- 1dB / 0dB=1V/Pa, 1kHz	300 Ohm/>phantom 600 Ohm/>battery	XLR	1.5V battery /48V phantom	278	110
BY-HM100	omni-dir	70Hz ~ 15 000Hz	-56 dB re 1V/Pa ± 3 dB @ 1 kHz		200 ohm	XLR		269x42x42	191

FOTOCAMERE MONOUSO



CODE	EAN code	Product description	Conf.	LISTINO (IVA escl.)
AGF 601010	42 50255100178	AgfaPhoto LeBox 400/27 Outdoor	10pz	6,20
AGF 601020	42 50255100185	AgfaPhoto LeBox 400/27 Flash	10pz	7,50
AGF 601100	42 50255 100772	AgfaPhoto LeBox Ocean 400/27	10pz	8,50
AGF 601025	42 50255103810	AgfaPhoto LeBox Wedding 400/27	10pz	7,50
AGF 601026	42 50255103827	AgfaPhoto LeBox Black/White 400/36	10pz	9,20

FOTOCAMERE RE-USABLE



CODE	EAN code	Product description	Conf.	LISTINO (IVA escl.)
AGF 603000	4250255104213	AgfaPhoto Reusable	10pz	21,50
AGF 603001	4250255104237	AgfaPhoto Reusable	10pz	21,50

PELLICOLE BIANCO / NERO



CODE	EAN code	Product description	Conf.	LISTINO (IVA escl.)
AGF 6A1360	42 50255100444	AgfaPhoto APX 100 Prof 135-36	10pz	4,20
AGF 6A4360	42 50255100451	AgfaPhoto APX 400 Prof 135-36	10pz	4,50
AGF 6FR100	4250255100499	AgfaPhoto APX 100 135 x 30,5 MTS	30pz	49,90
AGF 6FR400	4250255100505	AgfaPhoto APX 400 135 x 30,5 MTS	30pz	52,90

USB STICKS



CODE	EAN code	Product description	Speed (up to) Write/Read	Speed Class	LISTINO (IVA escl.)	SAIE
USB 2.0						
AGF 10511	4250255101168	AgfaPhoto USB 2.0 4GB silver	4MB / 12MB	USB 2.0	3,60	0,40
AGF 10512	4250255101175	AgfaPhoto USB 2.0 8GB silver	4MB / 12MB	USB 2.0	3,80	0,80
AGF 10513	4250255101182	AgfaPhoto USB 2.0 16GB silver	5MB / 15MB	USB 2.0	3,90	1,44
AGF 10514	4250255101373	AgfaPhoto USB 2.0 32GB silver	5MB / 15MB	USB 2.0	4,60	2,88
USB 3.0						
AGF 10569	4250255103216	AgfaPhoto USB 3.0 16GB black	10MB / 35MB	USB 3.0	4,80	1,44
AGF 10570	4250255102325	AgfaPhoto USB 3.0 32GB black	15MB / 45MB	USB 3.0	5,30	2,88
AGF 10571	4250255102332	AgfaPhoto USB 3.0 64GB black	20MB / 55MB	USB 3.0	8,20	5,12
AGF 10572	4250255102349	AgfaPhoto USB 3.0 128GB black	25MB / 70MB	USB 3.0	13,20	7,50
USB 3.0 OTG 2in1 (USB+Type C)						
AGF 10542	4250255104107	AgfaPhoto USB 3.0 OTG - 2 in 1 (USB+Typ C) - 32 GB silver	25MB / 80MB	USB 3.0	5,70	2,88
AGF 10543	4250255104114	AgfaPhoto USB 3.0 OTG - 2 in 1 (USB+Typ C) - 64 GB silver	25MB / 80MB	USB 3.0	9,70	5,12

MEMORY CARDS



CODE	EAN code	Product description	Speed (up to) Write/Read	Speed Class	LISTINO (IVA escl.)	SAIE
SD/SDHC Standard						
AGF 10403	4250255100970	AgfaPhoto SD 2 GB	4MB / 10MB		5,10	0,18
AGF 10403P	4250255102882	AgfaPhoto SD 2 GB Premium	10MB / 20MB		5,70	0,18
AGF 10405	4250255100987	AgfaPhoto SDHC 4 GB	5MB / 25MB	Class 4	5,20	0,36
AGF 10407	4250255101427	AgfaPhoto SDHC 8 GB	5MB / 25MB	Class 4	5,40	0,72
AGF 10408	4250255101434	AgfaPhoto SDHC 16 GB	5MB / 25MB	Class 4	5,70	1,28
SDHC/SDXC High Speed						
AGF 10424	4250255101670	AgfaPhoto SDHC 4 GB High Speed UHS-I U1	12MB / 90MB	U1	5,30	0,36
AGF 10425	4250255101687	AgfaPhoto SDHC 8 GB High Speed UHS-I U1	12MB / 90MB	U1	5,50	0,72
AGF 10426	4250255101694	AgfaPhoto SDHC 16 GB High Speed UHS-I U1	15MB / 80MB	U1	5,90	1,28
AGF 10427	4250255101731	AgfaPhoto SDHC 32 GB High Speed UHS-I U1	20MB / 80MB	U1	7,10	2,56
AGF 10428	4250255102417	AgfaPhoto SDXC 64 GB High Speed UHS-I U1	20MB / 80MB	U1	10,90	4,48
SDHC/SDXC Professional High Speed						
AGF 10605	4250255103568	AgfaPhoto SDHC 32GB Professional High Speed UHS-I U3 V30	70MB / 100MB	C10 UHS-I U3 V90	12,50	2,56
AGF 10606	4250255103612	AgfaPhoto SDXC 64GB Professional High Speed UHS-I U3 V30	95MB / 100MB	C10 UHS-I U3 V90	22,70	4,48
AGF 10607	4250255103629	AgfaPhoto SDXC 128 GB Professional High Speed UHS-I U3 V30	95MB / 100MB	C10 UHS-I U3 V90	25,50	4,50
SDXC Professional High Speed UHS-II (250/280)						
AGF 10621	4250255103872	AgfaPhoto SDXC 64GB UHS-II U3 V90 Professional High Speed	250MB / 280MB	C10 UHS-II U3 V90	65,00	4,48
AGF 10622	4250255103889	AgfaPhoto SDXC 128GB UHS-II U3 V90 Professional High Speed	250MB / 280MB	C10 UHS-II U3 V90	123,00	4,50
AGF 10623	4250255103896	AgfaPhoto SDXC 256GB UHS-II U3 V90 Professional High Speed	250MB / 280MB	C10 UHS-II U3 V90	295,00	4,50
Compact Flash High Speed						
AGF 10431	4250255101496	AgfaPhoto CF 2 GB 120x High Speed	10MB / 18MB	120x	8,50	0,18
AGF 10432	4250255101502	AgfaPhoto CF 4 GB 120x High Speed	10MB / 18MB	120x	8,90	0,36
AGF 10433	4250255101519	AgfaPhoto CF 8 GB 233x High Speed	20MB / 35MB	233x	11,50	0,72
AGF 10434	4250255101526	AgfaPhoto CF 16 GB 300x High Speed	25MB / 45MB	300x	13,10	1,28
AGF 10435	4250255101533	AgfaPhoto CF 32 GB 300x High Speed	25MB / 45MB	300x	17,90	2,56
Compact Flash EXPRESS						
AGF 10440	4250255104084	AgfaPhoto CFexpress 128 GB Professional High Speed	500 MB / 1.500 MB		219,00	4,50
AGF 10441	4250255104091	AgfaPhoto CFexpress 256 GB Professional High Speed	1.200 MB / 1.700 MB		289,00	4,50
AGF 10442	4250255104077	AgfaPhoto CFexpress 512 GB Professional High Speed	1.400 MB / 1.700 MB		419,00	4,50
AGF 10443	4250255104268	AgfaPhoto CFexpress 1 TB Professional High Speed	1.400 MB / 1.700 MB		719,00	4,50
Micro SDHC/Micro SDXC High Speed + SD-Adapter						
AGF 10579	4250255103100	AgfaPhoto Mobile MicroSDHC 8 GB High Speed UHS-I U1	12MB / 90MB	U1	4,50	0,72
AGF 10580	4250255102356	AgfaPhoto Mobile MicroSDHC 16 GB High Speed UHS-I U1	15MB / 80MB	U1	4,70	1,28
AGF 10581	4250255102363	AgfaPhoto Mobile MicroSDHC 32 GB High Speed UHS-I U1	20MB / 80MB	U1	5,50	2,56
AGF 10582	4250255102370	AgfaPhoto Mobile MicroSDXC 64 GB High Speed UHS-I U1	20MB / 80MB	U1	9,90	4,48
AGF 10582A1	4250255103759	AgfaPhoto Mobile MicroSDXC 64GB High Speed UHS-I U3 V30 A1	50MB / 100MB	U3	10,90	4,48
AGF 10583	4250255102820	AgfaPhoto Mobile MicroSDXC 128GB High Speed UHS-I U1	20MB / 80MB	U1	15,90	4,50
Micro SDHC/Micro SDXC Professional High Speed + SD-Adapter						
AGF 10615	4250255103599	AgfaPhoto Mobile MicroSDHC 32GB Pro High Speed UHS-I U3 A1 V30	70MB / 100MB	U3	12,50	2,56
AGF 10616	4250255103605	AgfaPhoto Mobile MicroSDXC 64GB Pro High Speed UHS-I U3 A1 V30	95MB / 100MB	U3	21,50	4,48
AGF 10613	4250255103186	AgfaPhoto Mobile MicroSDXC 128GB Pro High Speed UHS-I U3 A1 V30	95MB / 100MB	U3	24,50	4,50

Binocoli adatti per iniziare. Oculari adattabili a chi porta gli occhiali, resa cromatica neutra e contrasto elevato, Impermeabile secondo IPX7. Custodia per il trasporto e tracolla di corredo.



BINOCOLO X-LITE 8 x 26

MBC 7325 - € 139,00

BINOCOLO X-LITE 10 x 26

MBC 7326 - € 149,00

BINOCOLO X-LITE 8 x 34

MBC 8167 - € 179,00



BINOCOLO X-LITE 10 x 34

MBC 8168 - € 189,00

BINOCOLO X-LITE 8 x 42

MBC 7327 - € 219,00

BINOCOLO X-LITE 10 x 42

MBC 7328 - € 239,00



X - ACTIVE

I binocoli adatti in ogni situazione! Oculari adattabili a chi porta gli occhiali, costruzione in alluminio waterproof fino a 5 metri, Custodia per il trasporto e tracolla di corredo.



BINOCOLO X-ACTIVE 8 x 25

MBC 7330 - € 229,00

BINOCOLO X-ACTIVE 10 x 25

MBC 7331 - € 239,00

BINOCOLO X-ACTIVE 8 x 33

MBC 7333 - € 299,00



BINOCOLO X-ACTIVE 10 x 33

MBC 7334 - € 309,00

BINOCOLO X-ACTIVE 8 x 44

MBC 7335 - € 359,00

BINOCOLO X-ACTIVE 10 x 44

MBC 7336 - € 369,00

BINOCOLO X-ACTIVE 8 x 56

MBC 7337 - € 699,00



FOTO TRAPPOLE



Foto-Video camera di sorveglianza ideale per la registrazione notturna.

Flash IR fino a 10 metri!

Sensore CMOS da 2MP

FOTO TRAPPOLA DTC 395

MFD 60738 - € 149,00



Sensore di movimento con portata fino a 25 metri. Display LCD da 2,4"

Flash IR fino a 15 metri!

Sensore CMOS da 12MP

FOTO TRAPPOLA DTC 550

MFD 60734 - € 199,00



MACROSCOPE MS 8x25

MMO 62207 - € 199,00



MONOCOLO MD 7x42 C

c/ BUSSOLA

MMO 62209 - € 209,00



SPOTTING SCOPE MD50 W

MBC 62225 - € 269,00

Ingrandimento Zoom 16-30X



c/ ESPOSITORE

PANNO IN MICROFIBRA 30x30 GRANDE

PKP 004 - cad € 6,00
Confezione da 20 Pz.

PANNO IN MICROFIBRA 20x20 MEDIO

PKP 008 - cad € 3,50
Confezione da 30 Pz.

**PERSONALIZZABILI
c/LOGO DEL CLIENTE**

CLEANING KIT L

MTN 40108 - € 12,90



IL KIT CONTIENE:
1 pompetta 16 cm
70 cartine ottiche
Liquido pulizia
1 Panno microfibra
5 Cotton Swab

BOX 9 PEZZI



POMPETTA MAXI

CONFEZIONE 9pz

MTN 6305B - € 12,90



Altezza 18 cm
Doppia valvola
Pennellino
Conf.blister



**COPERCHIETTI COPRI-OBIETTIVO
DIAMETRO DAL 37 AL 82 mm**

CONFEZIONE 10pz

MTN 6281 - cad € 5,50

COPERCHIETTO ANTERIORE FOTOCAMERA

MTN 6020 - cad € 3,50

COPERCHIETTO POSTERIORE OBIETTIVO

MTN 6030 - cad € 3,50

disp. x Nikon, Canon, Pentax, Sony E e MQT



CINGHIETTA A POLSO

BLACK MTN 30003 - cad € 6,90

SILVER MTN 6752 - cad € 8,90

CINGHIETTA TRACOLLA

MTN 30000 - cad € 6,90

CARTINE OTTICHE

CONF. 50 BLOCCHETTI

MTN 6311 - cad € 1,99

Ideali per le lenti ottiche
Formato 120x70 mm
Non graffiano le lenti



CUSTODIA x 2 Memory Card SD o CF

MTN 7116 - € 9,90

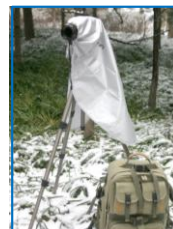

IMPERMEABILI

CLASSIC

MTN 7096 - € 27,50

MIMETICO

MTN 7091 - € 39,00



FARETTO CON STATIVO

MTN 8625 - € 65,00

LAMPADA DI RICAMBIO

MTN 8628 - € 17,00

Luce tarata a 5100-5500° K (daylight)
Lampada ad alto rendimento da 35w/230V
Parabola orientabile / Treppiedi da tavolo regolabile

DOME STUDIO L

MTN 8602 - € 65,00

Fondale double face (grigio/bianco)
Dimensioni: 75x75x75 cm
Custodia da viaggio



COPERTURA IMBOTTITA

MTN 6399 - € 49,00

Protezione termica
Attenuazione rumorosità scatto
Nylon impermeabile con rinforzi
Asola per alloggiamento oculare
Finestra posteriore per il display LCD

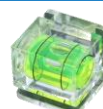

LIVELLA A BOLLA

MTN 8511 - € 6,90

Green Clean è un marchio leader nel mondo dei sistemi di pulizia per prodotti hi-tech e più nello specifico rappresenta il marchio di riferimento per la pulizia dei sensori delle fotocamere digitali.



IDEALE PER I SENSORI

AIR POWER SOLUTION PRO
GRC AP2041 - € 19,00



ECO BOOSTER MONOUSO
GRC AP2044 - € 7,50



LOW GLOBAL WARNING POTENTIAL

IDEALE PER I SENSORI

AIR POWER HI-TECH PRO
GRC AP2051 - € 29,00



CLEANING KIT
GRC CS1500 - € 19,00



PROFI KIT FULL FRAME
GRC SC6000 - € 75,00

PROFI KIT APS-C
GRC SC6200 - € 75,00



WET & DRY SENSOR CLEANER FULL FRAME

CONFEZIONE 4pz o 25pz sfusi
GRC SC6060-4 - € 19,00
GRC SC6060-25 - € 99,00



MINI VACUUM
GRC VA3000 - € 29,00



TOP VENTIL
GRC VE2000 - € 9,90

WET & DRY SENSOR CLEANER APS-C

CONFEZIONE 4pz o 25pz sfusi
GRC SC6070-4 - € 19,00
GRC SC6070-25 - € 99,00

ACCESSORI



Tanti pratici accessori che risolvono tutti i problemi per essere sempre pronti a scattare fotografie.



ADATTATORE 3 SLITTE ISO
MIC THM02 - € 39,00



MINI SLIDER per Slitta ISO 4" (10,16cm)
MIC DSE4 - € 15,00



MINI SLIDER per Slitta ISO 8" (20,32cm)
MIC DSE8 - € 29,00



MINI SLIDER per Slitta ISO 12" (30,48cm)
MIC DSE12 - € 39,00

TRACOLLA PORTA-OBIETTIVI
Per CanonEF, Nikon, SonyE e 4/3
MIC LHC - € 49,00

DIFFUSORE UNIVERSALE
MIC MQB12 - € 20,50
c/ tre riflettori intercambiabili



TELECOMANDI SERIE MQ-S

MIC MQS - € 14,90

MQ-S6	MQ-S9
Panasonic GH3/GH2/GH1/GF1/G10/G5/G2 FZ200/FZ100/FZ77/FZ60 (corrispondente a DMW-RS1)	Olympus E-5/E-1/E3/E20/E300 (corrispondente a RM-CB1)

MQ-S1	MQ-S4
Canon EOS D1 (serie)/5D (serie)/ 50D/40D/30D/20D/10D/7D (corrispondente a RS-80n3)	Sony A900/A850/A700/A580/ A550/A500/A400/A380/A350/A300/ A200/A100 Sony SLT A99/A77/ A65/A57/A55/A35/A33 (corrispondente a RM-L1 AM)



DIFFUSORE UNIVERSALE IN TESSUTO

MIC MQB4 - € 9,90



DIFFUSORI SERIE MQ-D

MIC MQD - € 9,90

ARTICOLO	COMPATIBILITA'
MQ-D1	Per SB600
MQ-D5	Per SB700
MQ-D8	Per SB900/SB910

ARTICOLO	COMPATIBILITA'
MQ-D16	Per 50 AF1/58 AF2
MQ-D17	Per 36 AF5

ARTICOLO	COMPATIBILITA'
MQ-D13	Per Di 600
MQ-D18	Per Di 466

ARTICOLO	COMPATIBILITA'
MQ-D3	Per 430EX/EXII
MQ-D4	Per 380EX
MQ-D2	Per 580EX/EXII
MQ-D19	Per 320

CALENDARI

Tutta la serie di EasyGifts offre un'incredibile varietà di soluzioni creative!

Stampa le tue foto e personalizzale in un attimo:

- Calendario in formato da tavolo;
- Scatole regalo in formato 10x15cm;



EASY CALENDAR 10x15cm

FACCIATA SINGOLA

MIS C1015.1/48.002.30

EASY CALENDAR 15x20cm

FACCIATA SINGOLA

MIS C1520.1/24.003.50

- // Calendario da tavolo.
- // Instantaneo.
- // 12 pagine.
- // Carta fotografica e qualità.
- // Alta qualità fotografica.
- // Molteplici modelli: 10x15 cm (4x6") & 15x20 cm (6x8").



EASY CALENDAR FRONTE/RETRO

1box/6pcs

MIS C1515FR.004.50

MIS C1020FR.003.00

MIS C2030FR.002.70 (da parete)

- // Calendario
- // Fronte/retro.
- // Molteplici modelli.
- // Personalizzabile per ogni occasione.
- // Alta qualità fotografica.

BOX



EASY BOX 10x15cm
MIS B1015.1/100.001.50

- // Contiene fino a 100 fotografie.
- // 5 modelli diversi.
- // Cover personalizzabile.
- // Chiusura magnetica.
- // Dimensioni 10x15 cm (4x6").

Scopri come è FACILE comporre il tuo album!

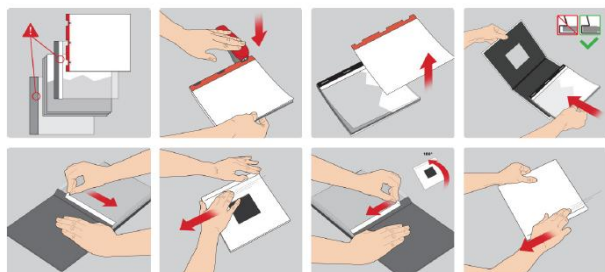

Sistema fronte/retro

Sistema facciata singola

ALBUM FACCIATA SINGOLA

EasyAlbum é un album istantaneo a facciata singola o fronte/retro, che si monta in pochi minuti. Permette di creare, con le foto dei vostri clienti, regali da consegnare immediatamente.

Semplicità, Velocità e Qualità di EasyAlbum permettono di creare ricordi indimenticabili!

Formati: 10x15cm; 15x15cm; 15x20cm; 20x25cm; 20x20cm (F/R) e 20x30cm (F/R).

Colori assortiti anche con finestra frontale personalizzabile.



MINI ALBUM 10x15cm

Black; Blu

MIS A1015BK.1/48.001.70

- // 10 pagine/5 fogli.
- // Album digitale istantaneo.
- // Alta qualità fotografica.
- // Copertina rigida personalizzabile.



ALBUM c/COPERTINA 10x15cm

Black

MIS A1015SBK.1/10.005.00

- // 12 pagine/6 fogli + copertina.
- // Album digitale istantaneo.
- // Alta qualità fotografica.
- // Copertina rigida personalizzabile.

ALBUM 15x15cm

Black; Red; Blu

MIS A1515BK.1/12.004.00

- // 10 pagine/5 fogli.
- // Album digitale istantaneo.
- // Alta qualità fotografica.
- // Copertina rigida personalizzabile.

ALBUM c/FINESTRA 15x20cm

Black; Red

MIS A1520BK.1/10.006.50

- // 12 pagine/6 fogli.
- // Album digitale istantaneo.
- // Alta qualità fotografica.
- // Copertina rigida personalizzabile.

ALBUM 20x25cm

Black; Blu; Purple

MIS A2025BK.1/12.008.70

- // 10 pagine/5 fogli.
- // Album digitale istantaneo.
- // Alta qualità fotografica.
- // Copertina rigida personalizzabile.



ALBUM FRONTE/RETRO

ALBUM FRONTE/RETRO

10x15 e 15x20 1box/5pcs

MIS A1015FR BK.004.00

MIS A1520FRBK.005.00

- // 20 pagine (fronte/retro).
- // Album digitale istantaneo.
- // Alta qualità fotografica.
- // Rilegatura con copertina rigida.
- // Colori disponibili:



ALBUM FRONTE/RETRO

15x15 1box/5pcs

MIS A1515FR BK.004.00 (Black/Grey)

MIS A1515FR BL.005.70 (Altri colori)

- // 20 pagine (fronte/retro).
- // Album digitale istantaneo.
- // Alta qualità fotografica.
- // Rilegatura con copertina rigida.
- // Colori disponibili:



ALBUM FRONTE/RETRO c/FINESTRA

20x20 e 20x30 1box/5pcs

MIS A2020FR BK.005.00 (Black/Grey)

MIS A2020FR BL.006.70 (Altri colori)

MIS A2030BK.006.00 (Black/Grey)

MIS A2030BL.007.70 (Altri colori)

- // 20 pagine (fronte/retro).
- // Album digitale istantaneo.
- // Alta qualità fotografica.
- // Rilegatura con copertina rigida.
- // Colori disponibili:





Condizioni generali di vendita

- 1) I prezzi del presente listino, i modelli degli apparecchi e le loro caratteristiche tecniche, possono subire variazioni o modifiche senza preavviso alcuno.
- 2) Tutti gli ordini s'intendono conferiti con la clausola "salvo approvazione della RINOWA S.r.L.". Il conferimento degli ordini costituisce tacita ed incondizionata accettazione delle nostre condizioni di vendita.
- 3) RINOWA S.r.L. non assume responsabilità nel caso di ritardi o riduzioni nelle forniture. I termini di consegna non sono impegnativi.
- 4) Gli ordini vengono eseguiti ai prezzi e condizioni in vigore all'atto della consegna o spedizione della merce e non costituiscono impegno per i successivi ordini.
- 5) Non si accetta merce di ritorno senza autorizzazione scritta. I reclami devono essere effettuati per iscritto alla nostra sede entro e non oltre otto giorni dal ricevimento della merce.
- 6) Il luogo di pagamento rimane il nostro domicilio nonostante l'emissione delle ricevute bancarie.
- 7) Non vengono accettati sconti cassa o arrotondamenti dell'importo delle fatture. I pagamenti ritardati comportano l'addebito di spese bancarie e degli interessi sullo scoperto maturati.
- 8) E' esclusa ogni garanzia e responsabilità sull'uso improprio dei prodotti da noi commercializzati, per danni diretti o indiretti eventualmente subiti dal proprietario o da terzi in conseguenza del non efficiente funzionamento del materiale.
- 9) Porti: tutte le forniture vengono inviate in "porto franco" per importi netti in fattura superiori a € 1.500,00; per importi inferiori il trasporto viene addebitato in fattura al costo.
- 10) Non si accettano ordini di importo inferiore a € 250,00 + IVA
- 11) Per qualsiasi controversia è convenuta l'esclusiva competenza del Foro di Firenze.

01/10/2020 IL PRESENTE LISTINO ANNULLA I PRECEDENTI

Per la riproduzione totale o parziale del presente listino, è necessario richiedere ed ottenere la preventiva autorizzazione scritta.